

**audioquest®**

---

**COLLECTION 2024**

**1<sup>ER</sup> AVRIL, 2024**

#### **Mise à jour des tarifs avril 2024**

- ["PowerQuest" 303, 505, & 707 ajoutés](#)
- [Câble "Golden Gate Tonearm" ajouté](#)
- ["Black Hole GroundGoody" ajouté](#)
- [Brosse à disque anti-statique argentée ajouté](#)
- Changement de nom: la Brosse à disque super-conductrice anti-statique devient la Brosse à disque anti-statique dorée
- "DragonFly" Noir & Rouge enlevés
- Mise à jour de Wild & WEL AES/EBU pour supprimer la fonction DBS
- "Diamond AES/EBU" enlevé
- Mise à jour des descriptions des calibres des câbles SLiP

# TABLE DES MATIÈRES

## Covertisseurs USB Audio-Numériques

DragonFly DACs	7
JitterBug FMJ Filtre anti-bruit USB	7
Adaptateurs et extenseurs USB	7

## Puissance AC

Conditionneur d'alimentation	9
Câbles d'alimentation AC	11-13
Prise de courant AC	12
Adaptateurs	14
Fog Lifters (Lève-brouillards)	14

## Câbles d'enceinte

Q2	18
Série Type	18
Série Rocket	19
Folk Heroes	20-21
Mythical Creatures	22-24
Cavaliers bicâblage	25
Fog Lifters (Lève-brouillards)	25

## Câbles d'interconnexion Analogue-Audio

Bridges & Falls	27
Rivers & Elements	28
Mythical Creatures	29

## Câbles Subwoofer

	30
--	----

## Câbles de bras de lecture

Câbles pour platines	31
----------------------	----

## Accessoires pour vinyles

GroundGoody bras de lecture et fils de masse	33
Brosse antistatique pour disque vinyle	33

## Accessoires pour casques

Connecteurs pour cellules	33
NightBird Model One	33
Adaptateur prise casque	33
Perche Porte-casques	33

## Câbles A/V HDMI

8K (48Gbps)	36
4K (18Gbps) Câbles longue distance	37
8K (48Gbps) eARC-Priority	37
Adaptateurs et coupleurs	38

## Câbles de modulation audio-numériques

Câbles USB et adaptateurs	40-41
Câbles optiques et adaptateur	42
Câbles coaxiaux numériques et adaptateur	43
Câbles AES/EBU	44
Câbles Ethernet RJ/E	45

## Accessoires

Level-X Noise Dissipation (72 V) polarisation diélectrique	46
Système SorboGel Q-Feet	46
Feuille de sorbothane autocollante	46
Kit CleanScreen	46
Adaptateurs, Splitters et Coupleurs	47
Câble d'antenne	47
RCA, XLR, et F Connectors	48
Souder argent	48
Bouchons anti-bruits	49

## Accessoires pour modulation analogiques-audio

Adaptateurs, Splitters et Coupleurs	50
PreAmp Jumpers - Cavaliers pour préamplificateurs	50

## Connecteurs instantanés sans outils (ITC)

Pince à dénuder	51
Câbles sur bobines	51
Connecteurs	51

## Câbles d'enceinte encastrables

Câbles d'enceinte encastrables en vrac	52
Câbles d'enceinte non-classés en vrac	53
Connecteurs d'enceintes SureGrip	54
Connecteurs Fourche, Pin et Banane	55
"Pantalons" de terminaison pour câbles d'enceintes	55
Clé à borne de raccordement	55

## Câbles analogiques-audio encastrables en vrac

Câbles analogiques-audio encastrables en vrac	56
Connecteurs de Terminaison de Champ	56

## Câbles ethernet Cat6 et Cat7 en vrac

Câbles ethernet Cat6 et Cat7 en vrac et connecteurs	57
---	----

## Packs d'installation

Câbles et accessoires dans des sacs adaptés aux installateurs au lieu du conditionnement en boîtes.	58-59
---	-------

## Panneaux de vente logotés AudioQuest

Panneau mural, Chevalet, Auto-collant fenêtre	60
Porte-Bobine individuelle	60
Présentoirs en magasin	60

## Articles promotionnels logotés AudioQuest

Polo, T-shirt,	61
Casquette de base-ball, Bonnet	61
Stylo	61
Bouteille à eau	61
Cadre pour plaque d'immatriculation	62
Sac à dos, Tote Bag	62

## Conditions générales

- Les prix sont modifiables sans préavis
- Tous les prix sont en euros
- Lorsque la mention "prix" figure dans le livre, il s'agit du prix de vente conseillé

## Retours produits

- Tous les retours produits sont soumis à l'approbation préalable d'AudioQuest
- Les produits créés sur mesure ne peuvent être retournés
- Toute vente de câbles d'enceinte sur mesure de 2m ou moins est définitive
- Un numéro d'autorisation de retour (RMA) de produits doit être délivré par AudioQuest avant tout renvoi de produit
- Le numéro d'autorisation de retour (le numéro RMA) doit figurer à l'extérieur du carton d'envoi, à proximité ou sur l'étiquette d'adresse

## Contact

AudioQuest  
Hoge Bergen 10  
4704 RH Roosendaal  
Les Pays-Bas  
www.audioquest.com  
tel; +31 165 54 1404

Commandes emails et correspondance: [orders@audioquest.nl](mailto:orders@audioquest.nl)

Tout autre correspondance est à adresser par email à [info@audioquest.nl](mailto:info@audioquest.nl)

Copyright © 2024 AudioQuest.

Tous droits réservés

E & OE. Dans le souhait d'une amélioration continue de nos produits, toutes les spécifications pourront être modifiées sans préavis



## AudioQuest: Que du positif depuis 1980



**William (Bill) Low**  
Founder / CEO

Depuis déjà 44 ans, AudioQuest dont le siège est à Irvine en Californie, est un leader dans le développement, la fabrication et la distribution de produits audios/vidéos de haute performance ainsi que de solution d'intégration. Bien que connu surtout pour notre gammes de câbles d'alimentation analogues, numériques et AC, notre portefeuille s'est aujourd'hui élargi à une sélection de produits diversifiée, dont les Dacs DragonFly primés à plusieurs reprises et les produits de traitement secteur Niagara et PowerQuest.

Notre but aujourd'hui est le même qu'il y a 44 ans: Ne pas nuire ! En disant ceci, nous entendons que tous nos câbles et composants, dans la limite de la technologie en vigueur, doivent favoriser la musique en réduisant au maximum les distortions et les bruits.

### L'évolution continue : Les quatre Eléments aujourd'hui

Si la réduction des bruits et distortions du signal audio reste une constante- notre étoile polaire-, les moyens employés pour relever ce défi sont en évolution permanente. Bien que nous ayons encore nos Quatre Eléments qui décrivent nos matériaux fondamentaux et nos philosophies de design, un nombre croissant de nouvelles technologies répondent, voire vont bien au-delà de nos Quatre Eléments originaux. Certaines sont devenues si essentielles, qu'elles méritent une visibilité. La dissipation du bruit est un élément parapluie sous lequel nous classerons beaucoup de ces techniques et technologies. Et alors que la géométrie ne soit plus identifiée comme étant l'un de ces Quatre Eléments, elle reste néanmoins inextricablement liée à tous les autres Eléments du design et de la fabrication des câbles.

**Conducteurs solides:** L'interaction des brins reste la source la plus probable de distortions dans les câbles. Des conducteurs solides sont l'idéal vers lequel nous devons tendre ainsi que la solution la plus globale à cette problématique. Néanmoins, des géométries multi-conductrices bien pensées, tels des enroulements concentriques, sont utilisées pour créer nos technologies de conducteurs semi-solides. Elles évitent de nombreux mécanismes de distortion des brins et sont, à leur façon, idéales pour bon nombre d'applications.

**Directionnalité :** Tous les conducteurs métalliques tirés ont une structure granulaire non symétrique, semblable à celle d'une écaille de poisson. Comme les plus radiofréquences (RF) les plus élevées sont soumises à l'effet de peau, se déplaçant sur la couche déformée de la surface extérieure du conducteur, il en résulte une augmentation de l'impédance RF dans une direction par rapport à l'autre. Comme le bruit RF induit est parasite (et ne se déplace pas avec le courant du signal primaire), il emprunte le chemin de moindre résistance. Chez AudioQuest, nous testons chaque conducteur afin qu'il soit utilisé dans la direction qui draine le bruit induit loin de là où il causera le plus de dommages, optimisant ainsi le câble et la performance du système.

**La dissipation de bruits:** Des bruits de radio-fréquence non désirés sont encore captés et induits à des câbles. Cette contamination masque et déforme des parties critiques du signal audio/vidéo. Comme ce signal RF (parasite), provocateur de distortions, est encore plus présent aujourd'hui qu'à n'importe quel autre moment de l'histoire, nous dépendons d'un arsenal plus large de technologies de dissipation de bruits:

- La technologie ZERO ( sans impédance caractéristique) applique une dissipation de bruits ultra-linéaire sur le plus grand nombre de fréquences possibles. Elle permet également un transfert de courant transitoire non-compressé pour l'alimentation AC ainsi que pour des applications enceinte/amplificateur de puissance.
- RF/ND-Tech (Dissipation des bruits de fond des radiofréquences brevetée) minimise la mauvaise conduite des circuits en annulant les bruits RF induits.
- Les vrais DBS testés ont évolué pour y inclure des pièges de bruits RF qui réduisent encore plus la distortion diélectrique et les bruits induits

**Métaux:** Des métaux conducteurs de plus haute pureté à surface plus lisse et des structures de cristaux internes réduisent grandement les bruits et distortions. Des mélanges de métaux savamment raffinés et les dimensions des conducteurs peuvent être utilisés de manière efficace pour définir la signature sonore d'un câble - une technique rentable permettant la création de modèles haute performance et de grande valeur.



Conducteurs solides

Directionnalité

La dissipation de bruits

Qualité des métaux

# DragonFly

## Un son naturellement beau au bout de vos doigts - où vous le voulez, quand vous le voulez

Avec les smartphones, tablettes et ordinateurs, la musique et les vidéos sont bien plus accessibles de nos jours qu'avant.

Malheureusement, les convertisseurs numériques vers analogiques (DACs) à l'intérieur de ces équipements sont fortement compromis, même lorsque les taux d'échantillonnage (24/192, etc.) semblent impressionnants. Ces DACs intégrés rendent un son audible, mais ne créent pas de belle musique.

Le DragonFly, contourne le circuit audio compromis de ces appareils pour livrer un son naturellement beau aux écouteurs, casques, enceintes ou systèmes audio complets.

Qu'il s'agisse de l'utilisation d'un service de streaming gratuit, de streaming de haute résolution premium ou encodé MQA (tel Tidal Masters), ou d'écouter des dossiers MP3 ou des vidéos, tous nos DragonFlys rendent votre expérience plus convaincante et immersive.

Notre DragonFly Cobalt, avec son processeur plus avancé, son micro-contrôleur et son filtrage de bruits RF, vous apporte encore plus de clarté, de dynamique et de finesse que possible par le passé.



## DragonFly DAC USB + préamplificateur + amplificateur de casque

- Lit tous les dossiers de musique : de MP3 à la Haute Résolution et MQA
- Compatible Apple®, Windows® et PCs
- Compatible appareils iOS (nécessite un adaptateur caméra Lightning Apple vers USB3)
- Compatible appareils Android (nécessite un DragonTail ou autre adaptateur USB pour Android)
- Sortie variable bit-perfect alimente casques, enceintes amplifiées ou amplificateur
- Sortie fixe alimente le préamp ou récepteur



DragonFly Cobalt	
Sortie	2,1 volts
DAC Chip	ESS ES9038Q2M chip DAC avec filtre à coupure progressive lente de phase minimum pour un son plus naturel
Contrôle de volume	Contrôle de volume numérique bit-perfect 64-bit
Compatibilité desktop	Windows 7 et suite; Apple 10,6,8 et suite; Linux (pas de soutien technique fourni)
Compatibilité téléphones portables	Apple IOS 5 et suite; Android 5 et suivant
Adaptateur inclus	Adaptateur DragonTail A vers C
Accessoires	Embout protecteur, pochette en cuir
Dimensions	57mm (l) x 19mm (w) x 12mm (h)
<b>Prix de vente: 199,95</b>	

## Adaptateurs et extenseurs USB

Extenseurs USB DragonTail comportes de conducteurs solides en argent 5%



### Extenseur DragonTail USB A 2.00

USB femelle A vers mâle A

Prix de vente 29,95



### Adaptateur DragonTail USB A vers Micro

USB A femelle vers micro mâle

Prix de vente 29,95



### Adaptateur DragonTail A vers C

inclut au DragonFly Cobalt

Prix de vente 29,95

## JitterBug FMJ Filtre anti-bruit USB 2.0 (Données et alimentation)

- Permet un son plus spacieux et plus convaincant
- Deux circuits discrets de dissipation de bruits réduisent toutes les formes de bruits internes dans les circuits électroniques d'émission et de réception.
- Le boîtier Full Metal Jacket (FMJ) avec le couvercle d'entrée à charnière de dissipation de bruits en carbone protège contre les bruits externes.
- Réduit la gigue et les erreurs de paquets
- Utilisez un JitterBug en série avec pratiquement tout type de DAC USB, y compris DragonFlys Noir et Rouge ; et tester avec le DragonFly Cobalt
- Pour apporter une amélioration supplémentaire, utilisez un deuxième JitterBug en parallèle - toujours souhaitable avec le DragonFly Cobalt

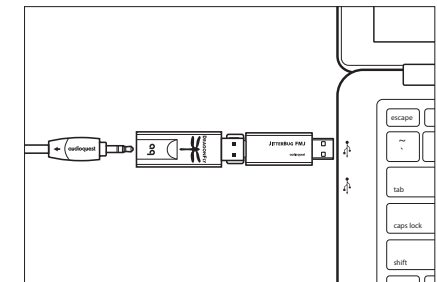

Prix de vente: 69,00

# Conditionneurs d'alimentation AC

## Niagara et PowerQuest:

### Systèmes de dissipation de bruit/puissance Low-Z

La performance commence par la puissance, et la qualité de cette puissance joue un rôle important dans la capacité d'un système audio/ vidéo à suspendre l'incrédulité, à séduire, à faire vibrer, à captiver et à transporter un public.

Les modèles "Niagara" et "PowerQuest" de chez AudioQuest se distinguent parmi tous les produits existants d'alimentation - transformateurs d'isolation, régénérateurs CA, dispositifs de sauvegarde des batteries, dispositifs de reclockage, boîtes de mise à la terre et autres - par leur capacité inégalée à fonctionner de manière uniforme, ou linéaire, sur la plus large gamme possible de fréquences de bruits induits.

En plus, le "PowerQuest" 707 et les "Niagaras" 3000, 5000 et 7000 sont dotés d'une fonction de correction de la puissance transitoire, qui fournit un réservoir de courant pour améliorer considérablement les performances de tout amplificateur de puissance.



## Conditionneurs d'alimentation AC: Barres d'alimentation

Toutes les barres d'alimentation "PowerQuest" disposent des caractéristiques suivantes :

- Technologie de dissipation du bruits linéaire
- Arrêt immédiat en cas de surtension

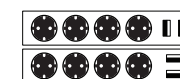
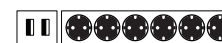

	PowerQuest 2	PowerQuest 3
<b>Prix de vente</b>	269,00	399,00
<b>Câble d'alimentation</b>	PQ-316 attaché / 2m à Direction contrôlée	
<b>Protection antisurtension non sacrificielle</b>	Oui	
<b>Sorties</b>	6 total: (4) Source (2) Courant élevé	86 total: (6) Source (2) Courant élevé
<b>Ports de chargement USB</b>	2x USB-A	4x USB-A
<b>Protection des lignes de signaux</b>	Non	Network (10/100)
<b>Courant d'entrée RMS maximum</b>	10 Amps (RMS) @ 220 - 240V	
<b>Dimensions</b>	393mm L x 80mm l x 153mm H (comprend les trous de fixation murale et une base détachable)	393mm L x 80mm l x 188mm H (comprend les trous de fixation murale et une base détachable)
<b>Poids</b>	2,2 kg	2,5 kg

Pour plus d'informations sur les produits de la série Niagara, rendez-vous sur le site <https://www.audioquest.com/ac-power>  
Téléchargez notre document "La puissance démystifiée" sur <https://www.audioquest.com/theory-education>



# Conditionneurs de puissance AC:

## Composants

Tous les composants "PowerQuest" disposent des caractéristiques suivantes:

- Technologie de dissipation du bruit linéaire
- Protection antisurtension non sacrificielle
- Arrêt immédiat en cas de surtension

Toute notre gamme "Niagara" dispose des caractéristiques suivantes:

- Technologie de dissipation du bruit linéaire
- Dissipation des bruits de fond brevetée
- Câblage à direction contrôlée et inducteurs
- Fiches et prises de courant AC à haute tension
- Protection antisurtension non sacrificielle
- Arrêt immédiat en cas de surtension

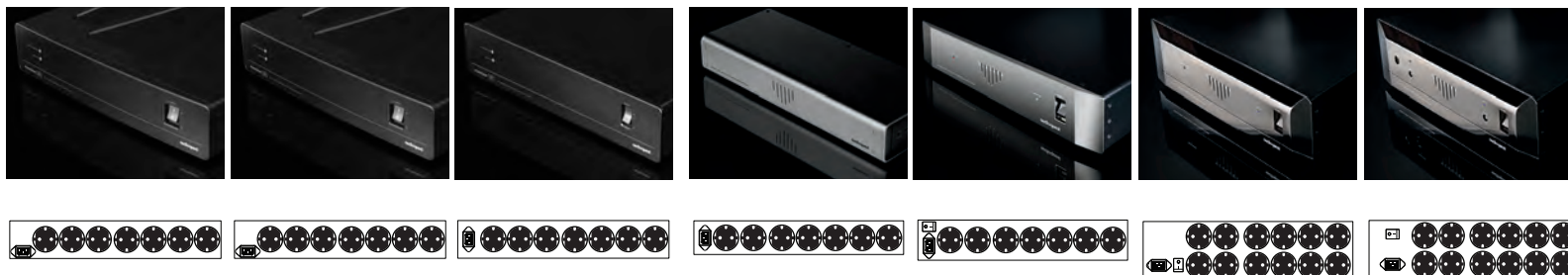

	PowerQuest 303	PowerQuest 505	PowerQuest 707	Niagara 1200	Niagara 3000	Niagara 5000	Niagara 7000
<b>Prix de vente</b>	599,00	799,00	1.299,00	1.299,00	3.995,00	5.995,00	10.995,00
<b>Câble d'alimentation</b>	Détachable PQ-416 détachable / 2m à Direction contrôléed	Détachable PQ-716 détachable / 2m à Direction contrôlée ZERO-Tech RF/ND-Tech		Non inclus Un câble à direction contrôlée est nécessaire afin de maximiser la performance du "Niagara".			
<b>Protection antisurtension non sacrificielle</b>	Non		45 ampères en crête (jusqu'à 25mS)	Non	55 ampères en crête (jusqu'à 25mS)	80 ampères en crête (jusqu'à 25mS)	
<b>Transformateur d'isolement de puissance symétrique DBS breveté</b>	Non			Non			Oui
<b>Sorties</b>	7 total: (4) Source (3) Courant élevé			7 total: (5) Source (2) Courant élevé		12 total: (8) Source (4) Courant élevé	
<b>Courant d'entrée RMS maximum</b>	10 Amps (RMS) @ 220 - 240V			10 Amps (RMS) @ 220 - 240V		16 Amps (RMS) @ 220 - 240V	
<b>Dimensions</b>	430 mm L x 86 mm l x 340 mm P (90 mm avec pieds); (Kit de montage en rack 2-RU inclus)		430 mm L x 86 mm l x 340 mm P (94 mm avec pieds); (Kit de montage en rack 2-RU inclus)	493 mm L x 81 mm l x 190mm P	445 mm L x 88 mm l x 386 mm P (Kit de montage en rack 2-RU inclus)	445 mm L x 133 mm l x 437 mm P (Kit de montage en rack 3-RU sur demande)	445 mm L x 133 mm l x 437 mm P (Kit de montage en rack 3-RU sur demande)
<b>Poids</b>	4,65 kg	4,9 kg	7,6 kg	8,2 kg	11,3 kg	17,2 kg	39 kg

# Câbles d'alimentation AC

## Low-Z | Dissipation de bruit, Séries NRG, Wind et Storm

Les cordons d'alimentation qui sont fournis avec la plupart des composants audio/vidéo ont de nombreuses caractéristiques remarquables. Ils sont durables, flexibles, petits et ils fourniront sans faille la tension alternative requise à partir du branchement de service des services publics pendant de nombreuses années. Ils sont également peu coûteux.

Malheureusement, ces cordons d'alimentation "de base" n'ont jamais été à la hauteur pour fournir aux composants sensibles l'énergie de qualité dont ils ont besoin. En cela, nous entendons une puissance illimitée lorsqu'il s'agit de fournir du courant transitoire à un amplificateur de puissance. Le cordon d'alimentation ne doit pas ajouter de bruit au signal audio/vidéo par le biais de bruits RF (radiofréquence) qui sont induits, ou captés par, le composant AV. Le fil de terre est le pire en ce qui concerne cela, car il n'a pas d'alimentation de composants pour aider à réduire les dommages provoqués par le bruit RF induit. En général, le bruit de terre se dirige directement vers la voie du signal du composant. Du composant, le bruit de terre se dirige directement vers le chemin du signal du composant.

Même avec un système d'alimentation AC avancée, comme Niagara ou PowerQuest, le câble d'alimentation AC fait partie du système de dissipation de bruit. Tout comme pour la plomberie, le bruit des RF doit être éloigné des circuits qu'il pourrait impacter. beaucoup se disent "Si mon câblage mural fait "x" mètres de long, comment un simple cordon de 1.80m peut-il avoir une importance?!" Il a la même importance que pourrait avoir 20cm de boue dans vos tuyaux d'évacuation ou gouttières. Le drainage ou la distribution de courants, qu'il s'agisse de bruits ou d'eau, fonctionnent exactement de la même manière. Ils font partie d'un seul et même système.

Avec les cordons d'alimentation AudioQuest et nos technologies uniques telles que ZERO Tech (Aucune impédance caractéristique) et notre RF/ND-Tech, vous découvrirez une plus grande dynamique, une meilleure prise des basses, des fréquences aiguës étendues et un fond le plus noir que vous n'avez jamais entendus.

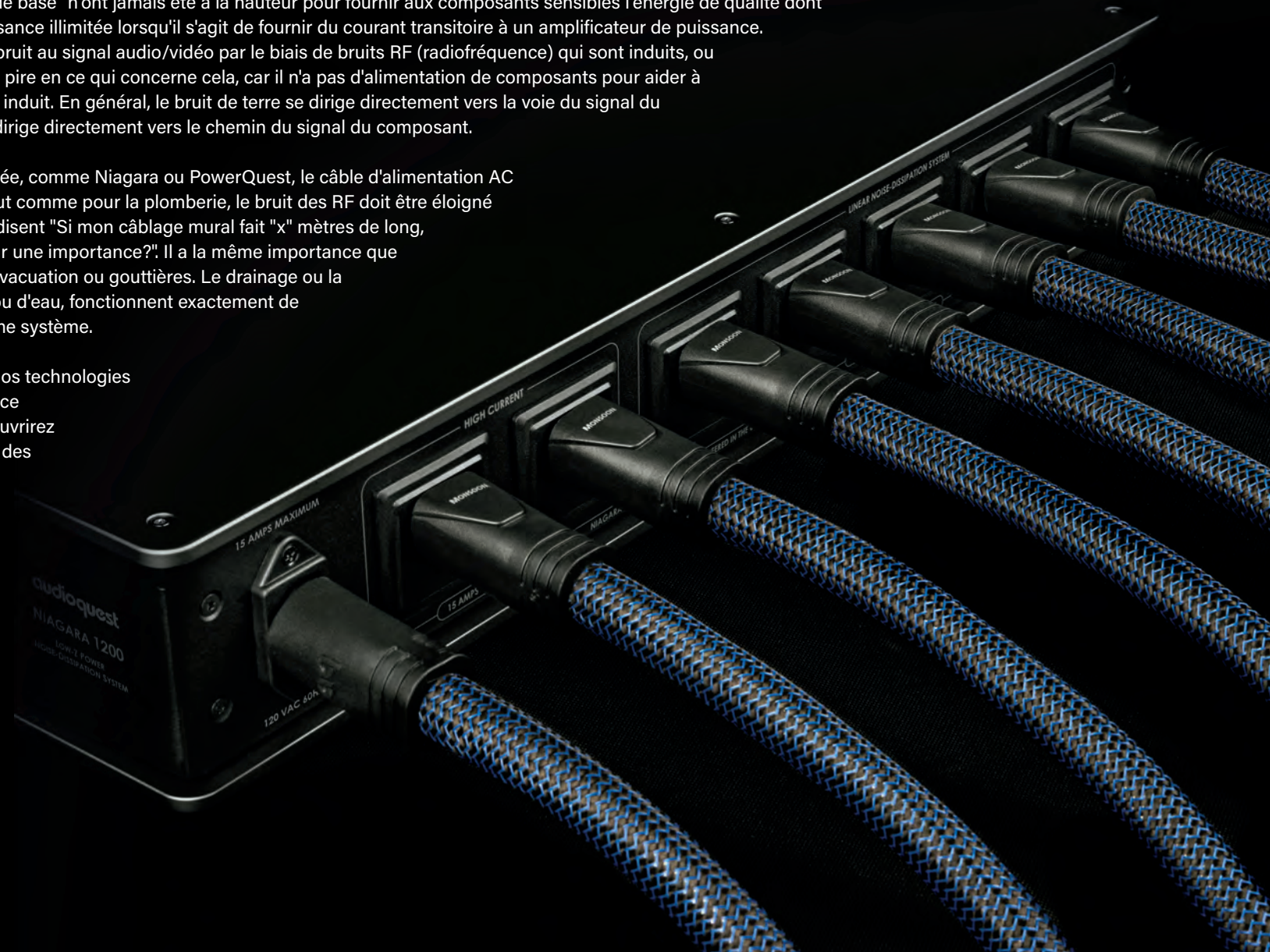

## Câbles d'alimentation CA : Série NRG

**C5**  
2,5A Capacité RMS  
maximale @ 230VAC 50Hz



**C7**  
2,5A Capacité RMS  
maximale @ 230VAC 50Hz



**C13**  
10A Capacité RMS maximale  
@ 230VAC 50Hz



Les câbles des séries NRG-Y et NRG-Z équipés d'un connecteur C7 disposent d'une prise mâle à 3 fiches. Bien qu'il n'y ait pas de troisième fil de terre, il existe des fils de drainage contre les radiofréquences qui eux doivent être connectés à la terre. Cette construction est également requise pour la technologie Zéro de chez AudioQuest.



Modèle	NRG-X2	NRG-Y2	NRG-Z2	NRG-X3	NRG-Y3	NRG-Z3
Métal	LCG concentrique semi-solide		PSC+ concentrique semi-solide	LCG concentrique semi-solide		PSC concentrique semi-solide
Calibre	1,04mm <sup>2</sup> (2,5 Amp @ 220-240V)			1,31mm <sup>2</sup> (C13: 10 Amp @ 220-240v, C5: 2,5 amps @ 220-240v )	2,08mm <sup>2</sup> (10 Amp @ 220-240v)	2,08mm <sup>2</sup> (10 Amp @ 220-240v)
Technologie	-	ZERO Tech (Aucune impédance caractéristique)		-	ZERO Tech (Aucune impédance caractéristique)	ZERO Tech (Aucune impédance caractéristique); RF/ND-Tech
Gaine	PVC noir à rayures rouges	Gris foncé/ tresse noire	Rouge foncé/tresse noire	PVC noir à rayures rouges	Gris foncé/ tresse noire	Rouge foncé/tresse noire
Terminaisons	Connecteurs sertis à froid					
Longueur	Prix de vente	Prix de vente	Prix de vente	Prix de vente	Prix de vente	Prix de vente
1m	74,95	134,95	209,00	89,95	159,95	259,00
2m	89,95	159,95	269,00	109,95	199,95	359,00
3m	104,95	184,95	329,00	129,95	239,95	459,00
4,5m	129,95	-	-	159,95	-	-
6m	149,95	-	-	189,95	-	-



### C17

Pour les composants qui utilisent le connecteur C17 sans fil de terre, veuillez utiliser le C13/C15. La fiche mâle avec fil de terre est nécessaire pour utiliser notre système de dissipation de bruit.

NB: NRG-X3 avec connecteur C5 est disponible en 1m, 2m et 3m seulement

# Câbles d'alimentation CA: Série Wind

Ne jamais prendre pour acquis ce qui le quel est requis pour un composant ou un conditionneur de puissance. Certains fabricants préfèrent les performances d'un type d'entrée CEI à un autre, même lorsque la consommation de courant de leur circuit est minime.

**C13**  
10A Capacité RMS maximale @ 230VAC 50 Hz



**C19**  
16A Capacité RMS maximale @ 230VAC 50 Hz





Prises Série Wind



Prises Mistral pour Série Wind XTRM

Les câbles XTRM ont des prises améliorées de qualité équivalente à celle des prises de la série Storm.

Modèle	Monsoon	Monsoon XTRM	Blizzard 72V DBS	Blizzard XTRM 72V DBS	Silver Cloud 72V DBS	Silver Cloud XTRM 72V DBS
Type de prise	Moulé plaqué or	Argent suspendu sur cuivre rouge	Moulé plaqué or	Argent suspendu sur cuivre rouge	Moulé plaqué or	Argent suspendu sur cuivre rouge
Métal	LGC & PSC+ concentrique véritable semi-solide		PSC+ concentrique véritable semi-solide		PSS & PSC+ concentrique véritable semi-solide	
Calibre	3,31mm <sup>2</sup>					
Technologie	ZERO Tech (aucune impédance caractéristique) pour le transfert de courant non comprimé ; RF/ND-Tech					
Gaine	Tresse Bleue Foncé/Noir		Tresse Argent/Noir		Tresse Noir/Noir	
Terminaisons	Plaqué argent ou or direct; Serties à froid					
Longueur	Prix de vente	Prix de vente	Prix de vente	Prix de vente	Prix de vente	Prix de vente
1m	459,00	809,00	769,00	1.119,00	2.149,00	2.499,00
2m	619,00	969,00	989,00	1.339,00	3.749,00	4.099,00
3m	779,00	1.129,00	1.209,00	1.559,00	5.349,00	5.699,00
Pour des longueurs personnalisées, utilisez la formule suivante:	-	160,00/m + 649,00	-	220,00/m + 899,00	-	1.600,00/m + 899,00

## Câbles à la coupe plats AC Mistral

**Métal:** Cuivre+ à surface parfaite, concentrique véritable semi-solide (PSC+) et cuivre à grains longs (LGC)

**Calibre:** 3,31mm<sup>2</sup>

**Technologie:** RF/ND-Tech

**Gaine:** PVC gris foncé/gris clair

**Terminaisons:** prise de courant AC Mistral

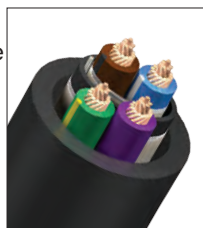

## Prise de courant AC Mistral

Vendu séparément



Prise murale Mistral  
Prix de vente: 149,00



Prise IEC C-19 Mistral  
Prix de vente: 149,00



Fiche mince IEC C-13 Mistral  
Prix de vente: 149,00

50m bobine  
Par mètre  
Prix de vente: 130,00



## Câbles d'alimentation CA : Série Storm

Ne jamais prendre pour acquis ce qui le quel est requis pour un composant ou un conditionneur de puissance. Certains fabricants préfèrent les performances d'un type d'entrée IEC à un autre, même lorsque la consommation de courant de leur circuit est minime.

**C13 ou C15**  
10A Capacité RMS  
maximale @ 230VAC 50 Hz











**C19**  
16A Capacité RMS  
maximale @ 230VAC 50 Hz





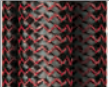
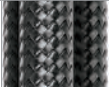

Prises pour la Série Storm

**Câbles d'alimentation CA à courant variable (courant élevé)** - Optimisés pour une utilisation avec des conditionneurs/régénérateurs de courant alternatif, des amplificateurs de puissance et tout composant contenant un amplificateur de puissance intégré, y compris des récepteurs AV, des enceintes alimentées et des subwoofers alimentés.

Modèle	 <b>Thunder</b> ● 72V DBS	 <b>Tornado</b> ● 72V DBS	 <b>Hurricane</b> ● 72V DBS	 <b>FireBird</b> ● 72V DBS	 <b>Dragon</b> ● 72V DBS
Métal	LGC et PSC solides	PSC et PSC+ solides	PSC+ solide	PSS et PSC+ Solides	PSS Solides
Technologie	ZERO Tech (aucune impédance caractéristique) pour le transfert de courant non comprimé ; RF/ND-Tech				
Gaine	 Tresse marron/noire	 Tresse argent/noire	 Tresse bleue marine/noire	 Tresse rouge foncée/noire	 Tresse noire/noire
Terminaison et calibre	Argent suspendu sur cuivre rouge et béryllium - 4,17mm <sup>2</sup> Ligne et neutre - 3,31mm <sup>2</sup> Terre				
Longueur	Prix de vente	Prix de vente	Prix de vente	Prix de vente	Prix de vente
1m	1.099,00	1.499,00	1.999,00	3.699,00	5.899,00
2m	1.349,00	1.899,00	2.899,00	6.299,00	10.699,00
3m	1.599,00	2.299,00	3.799,00	8.999,00	15.499,00
Pour des longueurs personnalisées, utilisez la formule suivante:	250,00/m + 849,00	400,00/m + 1.099,00	900,00/m + 1.099,00	2.600,00/m + 1.099,00	4.800,00/m + 1.099,00

**Câbles d'alimentation CA à courant constant (source)** - Optimisés pour une utilisation avec des composants de source audio/vidéo, qui ont une consommation de courant constante ou "fixe".

Modèle	-	 <b>Tornado</b> ● 72V DBS	 <b>Hurricane</b> ● 72V DBS	 <b>FireBird</b> ● 72V DBS	 <b>Dragon</b> ● 72V DBS
Conducteur Métal	-	PSC+ solide		PSS Solides	
Conducteur de drain de radiofréquence	-	Solide 6% Argent	PSS Solides		
Terminaison et calibre	-	Argent suspendu au-dessus du cuivre rouge et du béryllium - ligne de 1,31mm <sup>2</sup> , neutre et terre			
Longueur	-	Prix de vente	Prix de vente	Prix de vente	Prix de vente
1m	-	1.199,00	1.539,00	3.099,00	4.699,00
2m	-	1.399,00	2.079,00	5.199,00	8.399,00
3m	-	1.599,00	2.619,00	7.299,00	12.099,00
Pour des longueurs personnalisées, utilisez la formule suivante:	-	200,00/m + 999,00	540,00/m + 999,00	2.100,00/m + 999,00	3.700,00/m + 999,00

# Accessoires d'alimentation CA

## Adaptateurs IEC C-13 femelle-mâle

Les conducteurs métalliques monoblocs de qualité supérieure des entrées à toutes les sorties disposent des avantages des câbles CA supérieurs de la série NRG d'AudioQuest

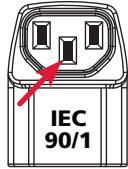

### IEC90°/1

L'adaptateur se plie en direction de la broche centrale

**Prix de vente: 22,95**

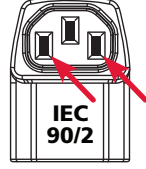

### IEC90°/2

L'adaptateur se plie en direction des deux broches extérieures.

**Prix de vente: 22,95**



## C7 90° Kit Adaptateur

- Permet des coudes pour des raccordements électriques C7 à 90°
- Connectable pour des double coudes
- Non polarisé pour un maximum de flexibilité
- Le kit destiné à la distribution UE contient 1 adaptateur "E" et 1 x "U"

**Lot de 2**

**Prix de vente: 45,90**

**Adaptateurs AC Puissance C7 90° sont également vendus dans nos packs d'installation. Voir page 60.**

## Fog Lifters (Lève-brouillards)

Réduisent les bruits RF (radiofréquences) qui se couplent capacitivement dans les câbles par voie de tous les matériaux solides (moquette, pierre, bois, etc.).



**Lot de 8**

**Prix de vente: 159,00**

# Câbles d'enceinte

## Conçus de manière méticuleuse pour minimiser les bruits et les distorsions

### Ne pas nuire: Les Quatre Eléments Aujourd'hui :

Les quatre éléments d'AudioQuest sont toujours appliqués de la manière la plus réfléchie et efficace possible pour offrir une excellente performance avec le meilleur rapport qualité-prix - et ce quelque soit le prix. Si la mise en œuvre de ces techniques a évolué au fil des ans, notre principe directeur lui reste le même : *ne pas nuire*.

### Conducteurs solides

L'interaction des brins reste la plus grande source potentielle de distorsion dans les câbles. Les conducteurs solides sont la solution idéale et la plus complète à ce problème. Cependant, des géométries multiconductrices bien pensées, telles que des enroulements concentriques, sont utilisées pour créer nos technologies de conducteurs semi-solides. Celles-ci évitent de nombreux mécanismes de distorsion des brins et sont idéales pour un nombre croissant d'applications.

### Métal de haute pureté

Les métaux conducteurs de plus grande pureté, aux surfaces plus lisses et aux structures cristallines internes, réduisent considérablement le bruit et les distorsions. Des mélanges de métaux et de tailles de conducteurs soigneusement sélectionnés peuvent être utilisés pour définir la *signature sonore* d'un câble - une technique rentable pour des modèles de haute valeur et de haute performance.

### Dissipation des bruits

Les bruits de radiofréquences (RF) indésirables sont et ont toujours été captés et induits dans les câbles. Cette contamination finit par masquer et déformer des parties critiques du signal audio/vidéo. Comme ce signal RF (parasite) générateur de distorsions est plus présent aujourd'hui qu'à n'importe quel autre moment de l'histoire, nous devons nous appuyer sur un arsenal plus large de technologies de dissipation de bruits:

- Les conducteurs à commande directionnelle minimisent le bruit à haute fréquence en le "dirigeant" ou en l'évacuant des circuits les plus vulnérables.
- La technologie ZERO (aucune impédance caractéristique) applique une dissipation ultra-linéaire du bruit sur l'éventail de fréquences le plus large possible. Elle permet également le transfert de courant transitoire non comprimé pour les applications de puissance AC et d'enceintes/amplificateurs de puissance.
- RF/ND-Tech (Dissipation des bruits de fond des radiofréquences brevetée) minimise la mauvaise conduite des circuits en annulant les bruits RF induits.
- La DBS, qui a fait ses preuves, a évolué pour inclure des pièges à bruit RF qui réduisent davantage la distorsion diélectrique et le bruit induit.

### Diélectrique

L'isolation est nécessaire entre les conducteurs pour minimiser l'interaction des signaux et les courts-circuits électriques. L'idéal est une interaction diélectrique quasiment nulle (comme celle obtenue avec notre technologie ZERO). Cependant, en optimisant le matériau diélectrique entre les conducteurs de signaux, cette distorsion est largement minimisée.



# Applications des câbles d'enceinte

**Mono câblage (FR)**  
Pas de bicâblage, tous modèles

Amplificateur      Enceinte

Amplificateur      Enceinte

**Simple-Bicâblage (SBW)**  
Modèles Rocket uniquement

Amplificateur      Enceinte

Aigus  
Basses

Amplificateur      Enceinte

Aigus  
Basses  
Aigus

**Combo Bicâblage**  
Combinaisons Folk Heroes et  
Mythical Creatures Zero et Basses

Amplificateur      Enceinte

Aigus  
Basses

Câble Zéro

Câble Basse

Amplificateur      Enceinte

Basses  
Aigus

**Simple-BiAmplification (SBA)**  
Modèles Rocket uniquement

Amplificateur      Enceinte

Aigus  
Basses

Amplificateur      Enceinte

- Supplément pour terminaison :**
- SureGrip 300 Multi-Spade ou Banana**  
Vente au public : 109,00
  - Série 500 Multi-Spade ou Banana**  
Vente au public : 189,00
  - Série 1000 Multi-Spade ou Banana**  
Vente au public : 269,00

**REL Câble stéréo acoustique de haut niveau pour subwoofer**

Droite (+)

Gauche (+)

Sol (-)

Subwoofer

Ceci représente l'une des nombreuses possibilités de connexion avec les subwoofers REL. Veuillez contacter votre représentant du service AudioQuest pour tout complément d'information.

## Options de terminaisons Mythical Creature et Folk Hero : Bananas ou Spades

### Connecteur d'extrémité d'amplificateur

Choix de la série 1000 Multi-Spade, Banana, U-spade ou V-Spade (argent uniquement)



Les borniers (conformes) peuvent ne pas permettre l'utilisation de deux jeux de connecteurs.

Souvent, le choix entre la terminaison des câbles d'enceintes par des fourches ou des fiches bananes est fait par choix personnel. Toutefois, les bornes de raccordement isolées conformes aux normes de l'UE sont aujourd'hui utilisées sur plus d'amplificateurs de puissance que jamais auparavant. Cela rend parfois difficile, voire impossible, l'utilisation d'un connecteur banane. En outre, compte tenu de la circonférence et du poids des câbles d'enceintes de notre série Mythical Creature, une fourche peut être mieux à même de supporter entièrement le câble. Ceci est particulièrement vrai dans le cas des borniers qui ne permettent pas à un connecteur banane de s'insérer complètement à l'intérieur de celle-ci.

En outre, les borniers conformes aux normes UE n'accepteront pas notre V-Spade et ne permettront pas à notre Multi-Spade d'être pleinement opérationnel. Pour ces applications (ou lorsque vous n'êtes pas sûrs de vous), nous recommandons vivement le U-Spade, car il peut accueillir n'importe quel bornier conforme. Le V-Spade est un connecteur de bêche spécialisé qui fonctionne bien avec les grands borniers de fixation à écrou à ailettes (comme le Mundorf), car il permet un dégagement supplémentaire.

### Connecteur enceinte

Choix de la Série 1000 Multi-Spade ou Banane (argent uniquement)

Dans ce cas, nous recommandons généralement le connecteur U-Spade ou banane.

Cependant, même si le poids et la pression de ce côté du câble sont moindres (en particulier pour les ensembles Bi-Wire), il est néanmoins important de noter la conception du bornier. Si un connecteur banane ne peut pas s'insérer complètement dans le bornier, nous recommandons l'utilisation d'une de nos fourches.

### Comment Passer Commande pour des Câbles d'Enceinte Préparés

Veillez d'abord préciser le type de connecteur (banane ou fourche appropriée), puis la finition du connecteur (argent\*).

(\*ou doré, où possible)

Les prix par paire sont indiqués. Egalement disponible par unité (c'est-à-dire pour le canal central, le caisson de basse ou le mono) à la moitié du prix de la paire.

Lorsque vous commandez un câble d'enceinte fini en usine, veuillez inclure les éléments requis indiqués dans les exemples ci-dessous :

Qté	Paire ou unité	Longueur	Modèle	FR/CBW/SBW	Terminaison d'amplificateur	Terminaison d'enceinte	Argent ou Or
1	Paire	3 m	Rocket 88	FR	Multi-Spade	Banana	Argent
1	Unité	2 m	William Tell	CBW	U-Spade	Banana	N/A
1	Unité	3 m	Rocket 44	SBW	Multi-Spade	Banana	Or

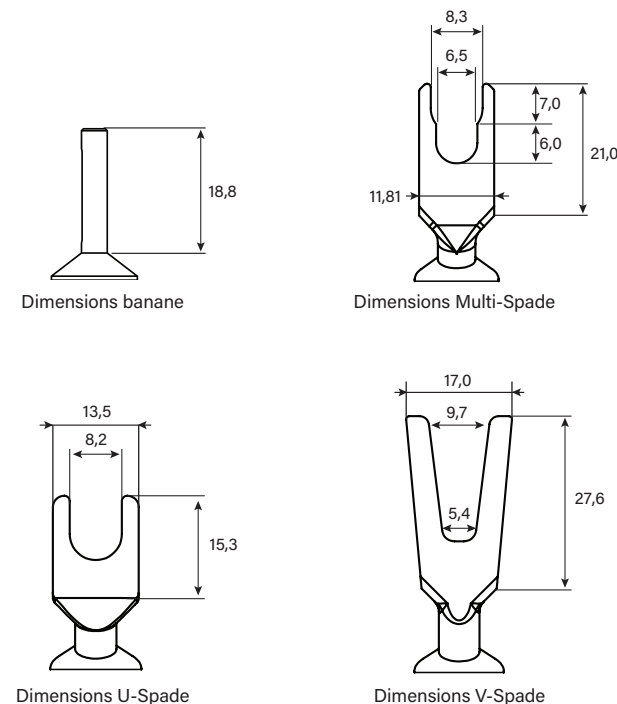



## Câbles d'enceintes : Q2 et séries Type 5, Type 9, Type9+DBS

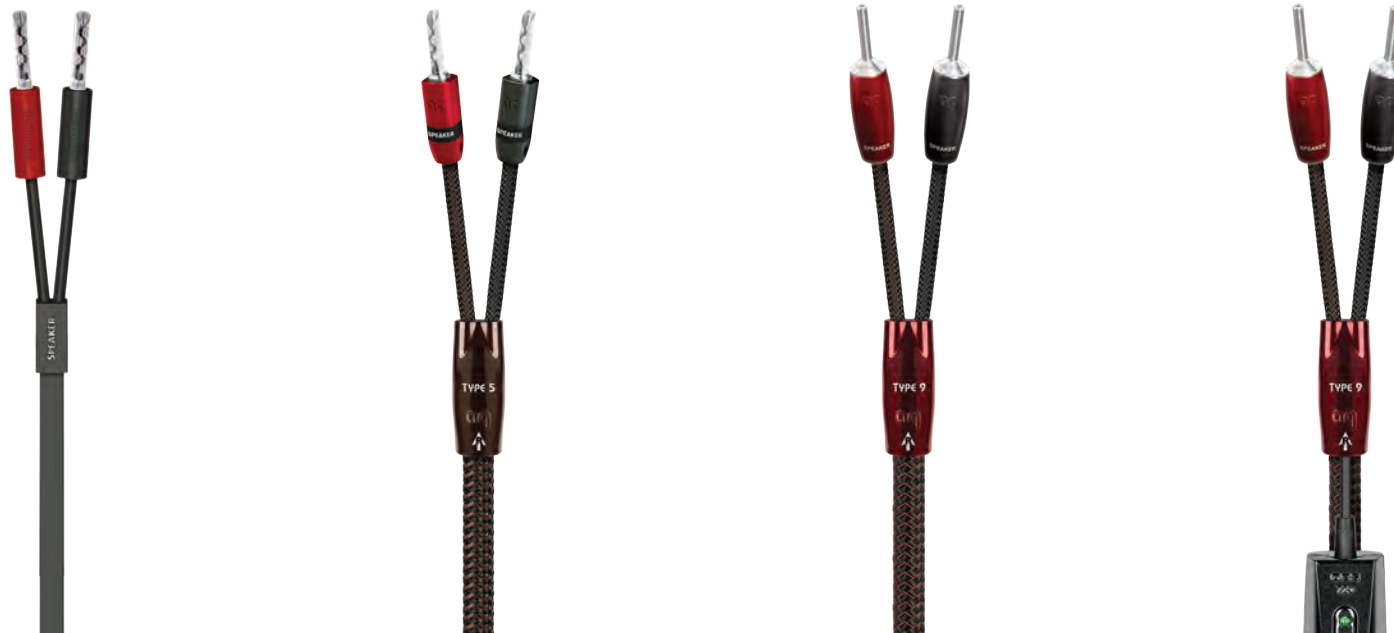

Modèle	Q2	Type 5	Type 9	Type 9+DBS ● 72V DBS
Métal	LGC concentrique	Conducteurs PSC+ Signature Sonore solides et LGC	PSC+ Solide	
Calibre	1,65mm <sup>2</sup>	1,65mm <sup>2</sup>	1,65mm <sup>2</sup>	1,65mm <sup>2</sup>
Géométrie	Paire torsadée à faible inductance		Star-Quad	
Système de dissipation de bruits	Non	Système de dissipation de bruits à base de carbone	Système de dissipation de bruits multi-couches à base de carbone	
Gaine	<b>Préparé :</b> PVC noir <b>Vrac :</b> PVC blanc ou noir	<b>Préparé :</b> Tresse Marron/Noire <b>Vrac :</b> PVC Noir/Rouge	Tresse Rouge/Noire	
Jacks	<b>Préparé :</b> SureGrip 100 (Argent) Banane <b>Vrac :</b> SureGrip 100 (Argent ou Or) Banane	SureGrip 300 (Argent ou Or) Choix de Multi-Spade ou Banane	Série 500 (Argent ou Or) Choix de Multi-Spade ou Banane	Série 1000 (Argent ou Or) Choix de Multi-Spade ou Banane
<b>Longueurs Préparées</b>	<b>Prix de vente</b>	<b>Prix de vente</b>	<b>Prix de vente</b>	<b>Prix de vente</b>
2m Paire	-	569,00	789,00	1.239,00
2,5m Paire	-	599,00	849,00	1.299,00
3m Paire	329,00	629,00	909,00	1.359,00
4m Paire	-	689,00	1.029,00	1.479,00
Pour d'autres longueurs préparées, merci d'utiliser la formule:	-	60,00/m + 449,00	120,00/m + 549,00	120,00/m + 999,00
<b>Câbles en vrac (sur bobines)</b>	<b>Prix de vente</b>	<b>Prix de vente</b>	<b>Prix de vente</b>	<b>Prix de vente</b>
50m	-	-	-	-
100m	16,50/m	30,00/m	-	-

## Câbles d'enceinte: Série Rocket

Veillez spécifier la terminaison



Modèle	Rocket 11	Rocket 22	Rocket 33	Rocket 44	Rocket 88 72V DBS
Options d'utilisation	Mono câblage (FR) & Simple-Bicâblage (SBW)		Mono câblage (FR), Simple-Bicâblage (SBW), REL & Optimisé pour Naim		
Métal	LGC véritablement concentrique semi-solide	LGC et PSC véritablement concentrique semi-solide	PSC et LGC Solide	PSC+ et PSC Solide	PSC+ Solide
Calibre	2,08mm <sup>2</sup>	3,31mm <sup>2</sup>	2,08mm <sup>2</sup>	2,63mm <sup>2</sup>	
Géométrie	Paire double spirale		Double Star-Quad		
Diélectrique	PVC		Mousse de polyéthylène (pour tous les conducteurs positifs)		
Système de dissipation de bruits	Non	Dissipation de bruits à base de carbone			
Gaine	PVC blanc ou noir	PVC blanc ou noir	Tresse Rouge/Noire ou PVC	Tresse Argent/ Noire ou PVC	Tresse Verte/Noire ou PVC
Jacks	SureGrip 300 (Argent ou Or) Choix de Multi-Spade ou Banane		SureGrip 300 (Argent ou Or) Choix de Multi-Spade ou Banane		Série 500 (Argent ou Or) Choix de Multi-Spade ou Banane
<b>Longueurs Préparées</b>	<b>Prix de vente</b>	<b>Prix de vente</b>	<b>Prix de vente</b>	<b>Prix de vente</b>	<b>Prix de vente</b>
2m Paire	379,00	499,00	629,00	799,00	1.219,00
2,5m Paire	399,00	549,00	699,00	899,00	1.349,00
3m Paire	419,00	599,00	769,00	999,00	1.479,00
4m Paire	459,00	699,00	909,00	1.199,00	1.739,00
Pour d'autres longueurs préparées, merci d'utiliser la formule:	40,00/m + 299,00	100,00/m + 299,00	140,00/m + 349,00	200,00/m + 399,00	260,00/m + 699,00
<b>Câbles en vrac (sur bobines)</b>	<b>Prix de vente</b>	<b>Prix de vente</b>	<b>Prix de vente</b>	<b>Prix de vente</b>	<b>Prix de vente</b>
50m	20,00/m	50,00/m	70,00/m	100,00/m	130,00/m
100m	20,00/m	50,00/m	70,00/m	-	-

NB: Pour des câbles en vrac, le prix de vente public est donné par mètre

## Câbles d'enceinte: Robin Hood (Folk Heroes)



Modèle	Robin Hood ZERO ● 72V DBS	Robin Hood BASS ● 72V DBS	Robin Hood BiWire COMBO (ZERO + BASS) ● 72V DBS	Robin Hood SILVER ● 72V DBS	Robin Hood SILVER BiWire COMBO (SILVER + BASS) ● 72V DBS
Métal	PSC+ Solide		Voir données techniques pour ZERO et BASS	Conducteurs PSS+ Signature Sonore solides et PSC+	Voir données techniques pour SILVER et BASS
Calibre	1,65mm <sup>2</sup>			1,65mm <sup>2</sup>	
Géométrie	ZERO Tech (aucune impédance caractéristique)			ZERO Tech (aucune impédance caractéristique)	
Système de dissipation de bruits	Dissipation de bruits multi-couche à base de carbone	RF/ND-Tech		Dissipation de bruits multi-couche à base de carbone	
Gaine	Tresse Verte Foncée/Noire		Tresse Noire	Tresse Grise/Noire	
Options d'utilisation	Mono Câblage ou COMBO BiCâblage (lorsque combiné au câble de basse)	COMBO BiCâblage (lorsque combiné à un câble ZERO)		Mono Câblage ou COMBO BiCâblage (lorsque combiné au câble de basse)	
Options de jacks, Série 1000 (argent)	Côté ampli : Choix de U-Spade (défaut recommandé), Banane, Multi-Spade ou V-Spade : Côté enceinte : Choix de U-Spade (défaut recommandé), Banane ou Muti-Spade.				
Longueurs Préparées	Prix de vente	Prix de vente	Prix de vente	Prix de vente	Prix de vente
2m Paire	1.899,00	1.899,00	3.799,00	6.399,00	8.299,00
2,5m Paire	2.099,00	2.099,00	4.199,00	7.699,00	9.799,00
3m Paire	2.299,00	2.299,00	4.599,00	8.999,00	11.299,00
4m Paire	2.699,00	2.699,00	5.399,00	11.599,00	14.299,00
Pour d'autres longueurs préparées, merci d'utiliser la formule:	400,00/m + 1.099,00	400,00/m + 1.099,00	800,00/m + 2.199,00	2.600,00/m + 1.199,00	3.000,00/m + 2.299,00



## Câble d'enceinte William Tell (Folk Heroes)



Modèle	William Tell ZERO ● 72V DBS	William Tell BASS ● 72V DBS	William Tell BiWire COMBO (ZERO + BASS) ● 72V DBS	William Tell SILVER ● 72V DBS	William Tell SILVER BiWire COMBO (SILVER + BASS) ● 72V DBS
Métal	PSC+ solide	Conducteurs Signature Sonore PSC+ solide + et LGC		Conducteurs Signature Sonore PSS Solides et PSC+	
Calibre	2,62mm <sup>2</sup>		Voir données techniques pour ZERO et BASS	2,62mm <sup>2</sup>	Voir données techniques pour SILVER et BASS
Géométrie	ZERO Tech (aucune impédance caractéristique)			ZERO Tech (aucune impédance caractéristique)	
Système de dissipation de bruits	Dissipation de bruits multi-couche à base de carbone	RF/ND-Tech		Dissipation de bruits multi-couche à base de carbone	
Gaine	Tresse Rouge foncée/Noire	Tresse Noire		Tresse Argent/Noire	
Options d'utilisation	Mono Câblage ou COMBO BiCâblage (lorsque combiné au câble de basse)	COMBO BiCâblage (lorsque combiné à un câble ZERO)		Mono Câblage ou COMBO BiCâblage (lorsque combiné au câble de basse)	
Options de jacks, Série 1000 (argent)	Côté ampli : Choix de U-Spade (défaut recommandé), Banane, Multi-Spade ou V-Spade : Côté enceinte : Choix de U-Spade (défaut recommandé), Banane ou Muti-Spade.				
Longueurs Préparées	Prix de vente	Prix de vente	Prix de vente	Prix de vente	Prix de vente
2m Paire	3.099,00	2.699,00	5.799,00	8.199,00	10.899,00
2,5m Paire	3.499,00	2.999,00	6.499,00	9.849,00	12.849,00
3m Paire	3.899,00	3.299,00	7.199,00	11.499,00	14.799,00
4m Paire	4.699,00	3.899,00	8.599,00	14.799,00	18.699,00
Pour d'autres longueurs préparées, merci d'utiliser la formule:	800,00/m + 1.499,00	600,00/m + 1.499,00	1.400,00/m + 2.999,00	3.300,00/m + 1.599,00	3.900,00/m + 3.099,00

## Câbles d'enceinte: Thunderbird (Mythical Creatures)



Modèle	ThunderBird ZERO ● 72V DBS	ThunderBird BASS ● 72V DBS	ThunderBird BiWire COMBO (ZERO + BASS) ● 72V DBS
Métal	PSC+ Solide	Conducteurs Signature Sonore PSC+ Solide + LGC	
Calibre	5,26mm <sup>2</sup>		
Géométrie	ZERO Tech (aucune impédance caractéristique)		
Système de dissipation de bruits	Dissipation de bruits multi-couche à base de carbone	RF/ND-Tech	
Gaine	Tresse bleue/noire		
Options d'utilisation	Mono Câblage ou COMBO BiCâblage (lorsque combiné au câble de basse)	COMBO BiCâblage (lorsque combiné à un câble ZERO)	
Options de jacks, Série 1000 (argent)	Côté ampli : Choix de U-Spade (défaut recommandé), Banane, Multi-Spade ou V-Spade : Côté enceinte : Choix de U-Spade (défaut recommandé), Banane ou Muti-Spade.		
<b>Longueurs Préparées</b>	<b>Prix de vente</b>	<b>Prix de vente</b>	<b>Prix de vente</b>
2m Paire	5.300,00	4.300,00	9.600,00
2,5m Paire	6.050,00	4.800,00	10.850,00
3m Paire	6.800,00	5.300,00	12.100,00
4m Paire	8.300,00	6.300,00	14.600,00
Pour d'autres longueurs préparées, merci d'utiliser la formule:	1.500,00/m + 2.300,00	1.000,00/m + 2.300,00	2.500,00/m + 4.600,00

## Câbles d'enceinte: FireBird (Mythical Creatures)



Modèle	FireBird ZERO ● 72V DBS	FireBird BASS ● 72V DBS	FireBird BiWire COMBO (ZERO + BASS) ● 72V DBS
Métal	Conducteurs Signature Sonore PSS Solide + PSC+		Voir données techniques pour ZERO et BASS
Calibre	5,26mm <sup>2</sup>		
Géométrie	ZERO Tech (aucune impédance caractéristique)		
Système de dissipation de bruits	Dissipation de bruits multi-couche à base de carbone	RF/ND-Tech	
Gaine	Tresse Rouge Foncée/Noire		
Options d'utilisation	Mono Câblage ou COMBO BiCâblage (lorsque combiné au câble de basse)	COMBO BiCâblage (lorsque combiné à un câble ZERO)	
Options de jacks, Série 1000 (argent)	Côté ampli : Choix de U-Spade (défaut recommandé), Banane, Multi-Spade ou V-Spade : Côté enceinte : Choix de U-Spade (défaut recommandé), Banane ou Muti-Spade.		
Longueurs Préparées	Prix de vente	Prix de vente	Prix de vente
2m Paire	15.500,00	11.500,00	27.000,00
2,5m Paire	18.800,00	13.800,00	32.600,00
3m Paire	22.100,00	16.100,00	38.200,00
4m Paire	28.700,00	20.700,00	49.400,00
Pour d'autres longueurs préparées, merci d'utiliser la formule:	6.600,00/m + 2.300,00	4.600,00/m + 2.300,00	11.200,00/m + 4.600,00

## Câbles d'enceinte: Dragon (Mythical Creatures)



Modèle	Dragon ZERO ● 72V DBS	Dragon BASS ● 72V DBS	Dragon BiWire COMBO (ZERO + BASS) ● 72V DBS
Métal	Conducteurs Signature Sonore PSS Solide + PSC+		Voir données techniques pour ZERO et BASS
Calibre	5,26mm <sup>2</sup>		
Géométrie	ZERO Tech (aucune impédance caractéristique)		
Système de dissipation de bruits	Dissipation de bruits multi-couche à base de carbone	RF/ND-Tech	
Gaine	Tresse Noire		
Options d'utilisation	Mono Câblage ou COMBO BiCâblage (lorsque combiné au câble de basse)	COMBO BiCâblage (lorsque combiné à un câble ZERO)	
Options de jacks, Série 1000 (argent)	Côté ampli : Choix de U-Spade (défaut recommandé), Banane, Multi-Spade ou V-Spade : Côté enceinte : Choix de U-Spade (défaut recommandé), Banane ou Muti-Spade.		
Longueurs Préparées	Prix de vente	Prix de vente	Prix de vente
2m Paire	28.700,00	22.100,00	50.800,00
2,5m Paire	35.300,00	27.050,00	62.350,00
3m Paire	41.900,00	32.000,00	73.900,00
4m Paire	55.100,00	41.900,00	97.000,00
Pour d'autres longueurs préparées, merci d'utiliser la formule:	13.200,00/m + 2.300,00	9.900,00/m + 2.300,00	23.100,00/m + 4.600,00

## Accessoires pour câbles d'enceinte

### Cavaliers Borniers Bi-Câblage nus

Les conducteurs massifs PSC+ offrent des performances nettement supérieures à celles des cavaliers d'origines.



Lot de 4 (8,9 cm chacun)  
Prix de vente: 49,95

### Cavaliers Borniers Bi-Câblage "ThunderBird" et "Dragon"

Cuivre massif à surface parfaite (PSC+) et à direction contrôlée, de l'argent à surface parfaite (PSS) et un isolant chargé de carbone. Disponible en version fourche-fourche, fourche-banane et banane-banane.



**ThunderBird (PSC+)** utilise les bananes ou les fourches de la série "Hanging-Silver 500".

Lot de 4 (20 cm chacun)  
Prix de vente: 349,00



**Dragon (PSS)** utilise des bananes ou des fourches de la série "Hanging-Silver 1000".

Lot def 4 (20cm chacun)  
Prix de vente: 749,00

### Fog Lifters (Lève-brouillards)

Réduisent les bruits RF (radiofréquences) qui se couplent de manière capacitive dans les câbles par voie de tous les matériaux solides (moquette, pierre, bois, etc.).



Lot de 8 Prix de vente: 159,00

### Clé à borne de raccordement

Tourne-écrou double avec inserts métalliques, qualité outillage.

Pour les bornes de raccordement 11,1 mm et 12,7 mm.



Prix de vente: 19,95

### Utilisation de cavaliers bi-câblage avec des câbles pleine gamme sur des enceintes compatibles bi-câblage

#### Enceinte à 3 voies et Panneaux Electrostatiques

Veillez connecter l'ampli directement sur le bornier Aigus/Médium, avec les cavaliers branchés sur le bornier Bass.

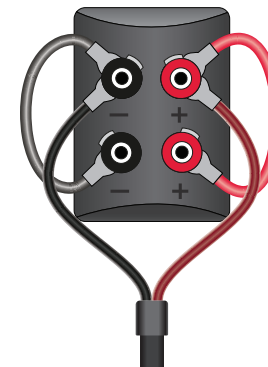

#### Haut-parleur à 2 voies

Pour préserver le design de ces filtres 2 voies, veuillez connecter le signal aux aigus (+) et aux graves (-).

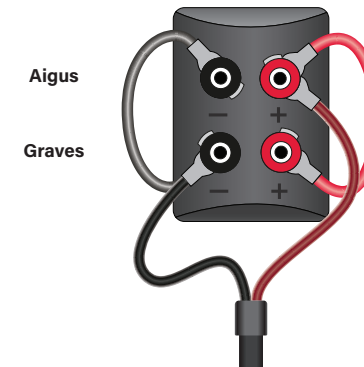



# Câbles de modulation analogique-audio

*Plus vous grimpez, moins vous entendez ?*

Plus vous gravissez l'échelle des câbles de modulation analogiques AudioQuest, plus vous obtiendrez des performances améliorées. C'est logique dans l'immédiat, mais ce qui est peut-être moins intuitif, c'est que le fait de monter dans l'échelle signifie que l'on entend moins le câble. La raison en est simple : comme une partie plus conséquente du signal audio délicat est protégée des dommages en cours de route, l'auditeur ressent davantage la vérité et l'impact émotionnel de la musique. Une plus grande fidélité au signal audio est rendue possible par l'utilisation de matériaux de qualité supérieure et la mise en œuvre minutieuse de techniques de conception et de construction de plus en plus sophistiquées.

La musique est merveilleusement complexe, et nos oreilles sont sensibles à ses nuances. La série Bridges & Falls, remarquablement abordable, est une série étonnante avec laquelle commencer votre voyage musical. Pourtant, à chaque rang de notre échelle, les éléments de cette série offrent encore plus de clarté, un son plus doux et plus naturel, un plus grand slam dynamique et une expression plus nuancée de la musique.

Au fur et à mesure de votre ascension avec vos clients, vous entendrez des progrès dans le domaine du métal, allant du cuivre solide à grains longs au cuivre à surface parfaite, au cuivre+ et à l'argent ; dans le domaine de la géométrie, d'un équilibre double à triple ; dans le domaine de l'isolation, du PE moussé à des tubes à air FEP ; et dans le domaine des techniques de dissipation du bruit, de la dissipation de bruit multicouche à base de métal ou de carbone et de notre système breveté de polarisation diélectrique.

Tout au long de la gamme, le système de valeurs axé sur la performance d'AQ est toujours au premier plan de nos préoccupations. Grimpez jusqu'à ce que le coût différentiel du modèle supérieur ne soit plus le moyen le moins coûteux de réaliser les améliorations les plus importantes - mais ne soyez pas surpris si vos clients se retrouvent au sommet de la gamme avant d'avoir atteint ce point !



Angel

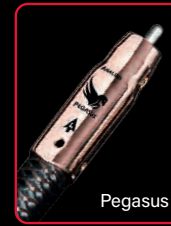

Pegasus



Yosemite

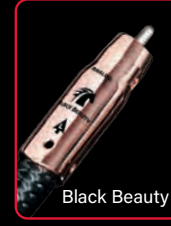

Black Beauty



Sydney



Yukon



Big Sur

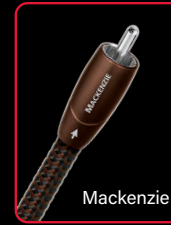

Mackenzie



Golden Gate



Red River



Evergreen



Chicago



Dragon

ThunderBird

## Câbles de modulation analogique-audio : Bridges & Falls



Modèle	Tower	Evergreen	Golden Gate	Big Sur	Sydney	Yosemite ● 72V DBS	Angel ● 72V DBS
Métal	LGC solide		PSC solide		PSC+ solide		PSS solide
Géométrie	Asymétrique doublement équilibré (impédance plus faible à la masse, même qualité + et - conducteurs)						
Diélectrique	Polyéthylène expansé				Tubes à air en polyéthylène		Tubes à air FEP
Système de dissipation de bruits	Système de dissipation de bruits (NDS, Noise-Dissipation System) à feuillets métalliques				Système de dissipation de bruits à base de carbone		
Gaine	PVC à bandes noires et blanches	Tresse noire/verte	Tresse noire/rouge	Tresse noire/marron	Tresse noire/grise foncée	Tresse noire/verte	Tresse noire/argent
Terminaisons	Serties à froid, plaquées or			Cuivre violet pur serties à froid et plaqué or	Cuivre violet pur plaquées argent direct, serties à froid	Cuivre rouge pur plaquées argent direct, serties à froid	
<b>Application</b>							
3,5mm Mâle Mini - 2-Mâle RCA				Oui			
2-Mâle RCA - 2-Mâle RCA				Oui			
3,5mm Mâle Mini - 3,5mm Mâle Mini				Oui			
3,5mm Mâle Mini - 3,5mm Femelle Mini	Uniquement 3m et 5m	Non	Uniquement 2m et 5m	Non	Non	Oui	
3,5mm Mâle Mini - 5 Broches DIN	Non				Oui		
5 Pin DIN - 5 Broches DIN	Non				Oui		
5 Pin DIN - 2-Mâle RCA	Non				Oui		
<b>Longueur</b>	<b>Prix de vente</b>	<b>Prix de vente</b>	<b>Prix de vente</b>	<b>Prix de vente</b>	<b>Prix de vente</b>	<b>Prix de vente</b>	<b>Prix de vente</b>
0,6m	45,95	79,00	119,00	159,00	249,00	469,00	999,00
1m	49,95	89,00	129,00	169,00	279,00	519,00	1.199,00
1.5m	54,95	99,00	139,00	185,00	319,00	579,00	1.449,00
2m	59,95	109,00	149,00	199,00	359,00	639,00	1.699,00
3m	69,95	119,00	169,00	229,00	439,00	759,00	2.199,00
5m	89,95	149,00	219,00	289,00	599,00	999,00	3.199,00
8m	119,95	209,00	279,00	379,00	839,00	1.359,00	4.699,00
12m	159,95	279,00	369,00	499,00	1.159,00	1.839,00	6.699,00
16m	199,95	349,00	459,00	619,00	1.479,00	2.319,00	8.699,00
20m	239,95	419,00	549,00	739,00	1.799,00	2.799,00	10.699,00
Pour d'autres longueurs préparées, merci d'utiliser la formule:	-	-	-	-	-	120,00/m + 399,00	500,00/m + 699,00

Tower et Golden Gate sont également vendus dans nos packs d'installation. Voir p.58

## Câbles de modulation analogique-audio: River & Mythical Horses

Afin de préserver l'isolation complète apportée par notre ZERO-Tech entre les conducteurs de signaux, un pack "Double-DBS" est inclus pour les câbles "XLR Pegasus".



Modèle	Chicago	Red River		Mackenzie		Yukon		Black Beauty*		Pegasus*		
		RCA	XLR	RCA	XLR	RCA	XLR	RCA	XLR	RCA 72v DBS	XLR Double 72v DBS	
Métal	LGC solide	PSC solide		PSC+ solide								
Technologie				-		ZERO-Tech (Non Impédance caractéristique)*						
Référence à la terre	Tous les câbles ont des conducteurs de référence de masse séparés et un conducteur de signal pour "RCA" et deux pour "XLR"											
Diélectrique	Mousse alvéolaire rigide				Tubes à air en polyéthylène		Mousse alvéolaire rigide		Tubes à air en polypropylène			
Système de dissipation de bruits	Système de dissipation de bruits à feuillets métalliques			Système de dissipation de bruits à base de carbone				ZERO-Tech + Réseau maillé graphène carbone		72v DBS + ZERO-Tech Réseau maillé graphène/carbone		
Gaine	Tresse noire/vert	Tresse noire/rouge		Tresse noire/marron		Tresse noire/grise foncée		Tresse noire/noire		Tresse marron/noire		
Connecteur Boîtier extérieur	-								Draine les RF, plaqué cuivre			
Serties à froid	Plaquées o			Plaquées argent suspendu direct sur cuivre violet				Plaquées argent suspendu direct sur cuivre rouge				
Longueur	Prix de vente	Prix de vente	Prix de vente	Prix de vente	Prix de vente	Prix de vente	Prix de vente	Prix de vente	Prix de vente	Prix de vente	Prix de vente	
0,5m	129,00	219,00	279,00	329,00	399,00	469,00	549,00	-	-	-	-	
0,6m	-	-	-	-	-	-	-	779,00	949,00	1.539,00	1.859,00	
0,75m	134,00	229,00	289,00	344,00	414,00	504,00	594,00	-	-	-	-	
1m	139,00	239,00	299,00	359,00	429,00	539,00	639,00	869,00	1.089,00	1.699,00	2.099,00	
1,5m	149,00	259,00	319,00	389,00	459,00	609,00	729,00	979,00	1.259,00	1.899,00	2.399,00	
2m	159,00	279,00	339,00	419,00	489,00	679,00	819,00	1.089,00	1.429,00	2.099,00	2.699,00	
3m	179,00	319,00	379,00	479,00	549,00	819,00	999,00	1.309,00	1.769,00	2.499,00	3.299,00	
4m	199,00	359,00	419,00	539,00	609,00	959,00	1.179,00	1.529,00	2.109,00	2.899,00	3.899,00	
5m	219,00	399,00	459,00	599,00	669,00	1.099,00	1.359,00	1.749,00	2.449,00	3.299,00	4.499,00	
6m	239,00	439,00	499,00	659,00	729,00	1.239,00	1.539,00	1.969,00	2.789,00	3.699,00	5.099,00	
Pour d'autres longueurs préparées, merci d'utiliser la formule:	20,00/m + 119,00/paire	40,00/m + 199,00/paire	40,00/m + 259,00/paire	60,00/m + 299,00/paire	60,00/m + 369,00/paire	140,00/m + 399,00/paire	180,00/m + 459,00/paire	220,00/m + 649,00/paire	340,00/m + 749,00/paire	400,00/m + 1.299,00/paire	600,00/m + 1.499,00/paire	

Câbles en vrac	Chicago	Red River	Mackenzie
Prix de vente/m	10,00 (100m bobine)	20,00 (100m bobine)	30,00m (50m bobine)



# Câbles de modulation analogique-audio: Mythical Creatures

Afin de préserver l'isolation complète entre les conducteurs de signaux de ZERO-Tech, un pack Double-DBS est inclus pour les câbles XLR.



Modèle	ThunderBird		FireBird		Dragon	
	RCA ● 72v DBS	XLR Double ● 72v DBS	RCA ● 72v DBS	XLR Double ● 72v DBS	RCA ● 72v DBS	XLR Double ● 72v DBS
Métal	PSC+ solide		PSS solide			
Technologie	ZERO-Tech (Non Impédance caractéristique), Les câbles ZERO-Tech ne fonctionnent pas comme des câbles de platine avec des cartouches à bobine mobile.					
Diélectrique	Tubes à air FEP					
Système de dissipation de bruits	ZERO-Tech + 72v DBS + Réseau maillé graphène/carbone				PSS Drains + ZERO-Tech + 72v DBS + Réseau maillé graphène/carbone	
Gaine	Tresse noire/bleue		Tresse noire/rouge		Tresse noire/noire	
Connecteur Boîtier extérieur	Draine les RF, plaqué cuivre		Draine les RF, plaqué argent			
Connecteur contacts internes	Argent suspendu sur cuivre rouge					
Longueur	Prix de vente	Prix de vente	Prix de vente	Prix de vente	Prix de vente	Prix de vente
0,5m	2.549,00	3.399,00	4.849,00	5.999,00	7.999,00	9.749,00
0,75m	2.874,00	3.849,00	5.674,00	7.099,00	9.249,00	11.374,00
1m	3.199,00	4.299,00	6.499,00	8.199,00	10.499,00	12.999,00
1,5m	3.849,00	5.199,00	8.149,00	10.399,00	12.999,00	16.249,00
2m	4.499,00	6.099,00	9.799,00	12.599,00	15.499,00	19.499,00
2,5m	5.149,00	6.999,00	11.449,00	14.799,00	17.999,00	22.749,00
3m	5.799,00	7.899,00	13.099,00	16.999,00	20.499,00	25.999,00
4m	7.099,00	9.699,00	16.399,00	21.399,00	25.499,00	32.499,00
5m	8.399,00	11.499,00	19.699,00	25.799,00	30.499,00	38.999,00
6m	9.699,00	13.299,00	22.999,00	30.199,00	35.499,00	45.499,00
Pour d'autres longueurs préparées, merci d'utiliser la formule:	1.300,00/m + 1.899,00/paire	1.800,00/m + 2.499,00/paire	3.300,00/m + 3.199,00/paire	4.400,00/m + 3.799,00/paire	5.000,00/m + 5.499,00/paire	6.500,00/m + 6.499,00/paire

Les câbles ZERO-Tech ne fonctionnent pas comme des câbles de platine avec des cartouches à bobine mobile.

## Accessoires pour modulation analogiques-audio

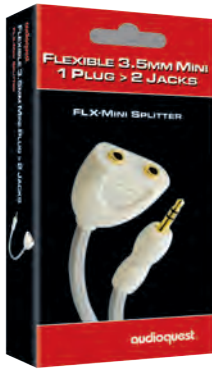

**FLX-Mini Splitter**  
3,5 mm stéréo mâle >  
(2) 3,5 mm stéréo femelle  
**Métal:** PSC+ Solide  
**Longueur:** 15cm

**Prix de vente: 29,95**



**FLX-Mini/RCA Adaptateur**  
3,5 mm stéréo mâle <>  
2 RCA femelles (G et D)  
**Métal:** PSC+ Solide  
**Longueur:** 15cm

**Prix de vente: 29,95**



**Hard Mini/RCA Adaptateur**  
Mâle mini dur 3,5mm <>  
2 RCA femelles (G et D)

**Prix de vente: 19,95**



**FLX-X RCA Splitter**  
RCA mâle >  
2 RCA femelles (G et D)  
**Métal:** LGC Solide  
**Longueur:** 15cm

**Prix de vente: 26,95**



**FLX-X RCA Splitter**  
RCA Femelle >  
2 Mâles (G & D)  
**Métal:** LGC Solide  
**Longueur:** 15cm

**Prix de vente: 26,95**



**M21F-90 Adaptateur**  
RCA Femelle vers RCA  
Mâle 90°

**Prix de vente: 12,95**



**Hard RCA Splitter**  
RCA mâle > 2 RCA femelles

**Prix de vente: 24,95**



**RCA - RCA Coupler**  
RCA femelle <> RCA femelle

**Prix de vente: 13,95**



**RCA Jumpers - Cavaliers pour préamplificateurs**  
Conducteurs rigides PSC+ dans des tubes à air en polyéthylène. Remplacent les cavaliers en « U » montés en usine sur les amplificateurs et récepteurs intégrés.

**Prix de vente: 54,95**

## Câbles pour caissons de basses



Modèle	Black Lab		Greyhound		Irish Red		Boxer		Husky		
	RCA		XLR		RCA		XLR		RCA		
<b>Métal</b>	LGC solide		0,5% Argent		1,25% Argent		5% Argent		72v DBS		
<b>Géométrie</b>	Coaxiale symétrique		HyperLitz symétrique		Coaxiale symétrique		Double équilibrage		Triple équilibrage		
<b>Diélectrique</b>	Polyéthylène expansé				Tubes à air en polyéthylène						
<b>Système de dissipation de bruits</b>	Système de dissipation de bruits à feuillets métalliques				Système de dissipation de bruits à base de carbone		Système de dissipation de bruits multicouches à base de carbone				
<b>Gaine</b>	Bandes noires à rayures blanches PVC de catégorie CL3/FT4		Bandes blanches à rayures grises claires PVC de catégorie CL3/FT4		Jusqu'à 5 m - Tresse noire/rouge 8 m et plus - PVC de catégorie CL3/FT4 à bandes noires à rayures rouges		Jusqu'à 5 m - tresse noire/marron 8 m et plus - PVC de catégorie CL3/FT4 à bandes noires à rayures marrons		Tresse noire/bleue ou PVC de catégorie CL3/FT4 noir à rayures bleues, toutes longueurs		
<b>Terminaisons</b>	Serties à froid, plaquées or				Serties à froid, plaquées argent suspendu direct sur du cuivre rouge pur						
<b>Utilisation - Connecteur chassis-Masse</b>											
<b>RCA - RCA</b>	Oui										
<b>Mélange RCA/XLR</b>	Non				Oui						
<b>Longueur</b>	<b>Prix de vente</b>	<b>Prix de vente</b>	<b>Prix de vente</b>	<b>Prix de vente</b>	<b>Prix de vente</b>	<b>Prix de vente</b>	<b>Prix de vente</b>	<b>Prix de vente</b>	<b>Prix de vente</b>	<b>Prix de vente</b>	
2m	56,95	74,95	103,00	209,00	459,00	499,00					
3m	65,95	84,95	115,00	239,00	539,00	579,00					
5m	83,95	104,95	139,00	299,00	699,00	739,00					
8m	110,95	134,95	175,00	389,00	939,00	979,00					
12m	146,95	174,95	223,00	509,00	1.259,00	1.299,00					
16m	182,95	214,95	271,00	629,00	1.579,00	1.619,00					
20m	218,95	254,95	319,00	749,00	1.899,00	1.939,00					
<b>Pour d'autres longueurs, merci d'utiliser la formule suivante:</b>	-	-	-	-	80,00/m + 299,00	80,00/m + 339,00					

NB: Le greyhound est optimisé pour des projets d'installation sur mesure qui nécessitent son design fin et discret. Connecteur chassis-masse non-inclus





## Câbles pour bras de lecture



Modèle	Golden Gate	Yosemite ● 72v DBS	Angel ● 72v DBS	WEL Signature Limited Edition ● 72v DBS
Métal	PSC Solide	PSC+ Solide	PSS Solide	
Diélectrique	Foamed-Polyéthylène expansé	Tubes à air FEP		
Système de dissipation de bruits	N/A	Dissipation du bruit à base de carbone		Système de dissipation de bruits multicouches à base de carbone
Capacité	Moins de 90pF/1.5M			
Gaine	Tresse noire/rouge	Tresse noire/verte	Tresse noire/argent	Tresse noire/grise foncée
Longueur	<b>Prix de vente</b>	<b>Prix de vente</b>	<b>Prix de vente</b>	<b>Prix de vente</b>
1,2m	-	<b>549,00</b>	<b>1.299,00</b>	<b>2.499,00</b>
1,5m	<b>159,00</b>			
Autres longueurs:	-	<b>120,00/m + 405,00</b>	<b>500,00/m + 699,00</b>	<b>750,00/m + 1.599,00</b>

## Câbles pour platines



Model	Golden Gate	Yosemite ● 72v DBS	Angel ● 72v DBS	WEL Signature Limited Edition ● 72v DBS
Métal	PSC Solide	PSC+ Solide	PSS Solide	
Diélectrique	Foamed-Polyéthylène expansé	Tubes à air FEP		
Système de dissipation de bruits	N/A	Dissipation du bruit à base de carbone		Système de dissipation de bruits multicouches à base de carbone
Capacité	Moins de 90pF/1.5M			
Gaine	Tresse noire/rouge	Tresse noire/verte	Tresse noire/argent	Tresse noire/grise foncée
Longueur	<b>Prix de vente</b>	<b>Prix de vente</b>	<b>Prix de vente</b>	<b>Prix de vente</b>
1,2m	-	<b>549,00</b>	<b>1.299,00</b>	<b>2.499,00</b>
1,5m	<b>149,00</b>	-	-	-





2158

audioquest high speed combs

39

## Accessoires vinyles et casques

### "GroundGoody Tonearm" et fils de terre

Contrairement à d'autres fils de terre qui agissent comme des antennes de radiofréquence, les "GroundGoody Black Hole", "ThunderBird" et "Dragon" empêchent le ronflement tout en dissipant efficacement le bruit des radiofréquences. Les "GroundGoody" utilisent des conducteurs de première qualité dont la direction est contrôlée et qui sont soudés à froid à des cosses de taille 10 plaquées argent. De plus, la technologie RF/ND de chez AudioQuest dissipe et annule la plupart des bruits de radiofréquence induits.



#### Black Hole GroundGoody

Solide 6% Argent + Piège RF en carbone

Longueur	Prix de vente
0,75m	59,00
1,5m	69,00
2,25m	79,00
3m	89,00
5m	109,00



#### ThunderBird GroundGoody

Solide 6% Argent + RF/ND-Tech

Longueur	Prix de vente
0,6m	119,00
1m	139,00
1,5m	159,00
2m	179,00
3m	219,00



#### Dragon GroundGoody

Solide PSS + RF/ND-Tech

Longueur	Prix de vente
0,6m	449,00
1m	599,00
1,5m	799,00
2m	999,00
3m	1.399,00



#### "Silver" Brosse antistatique

1 086 000 fibres de carbone hautement conductrices et sans résistance jusqu'au grip de la brosse

Prix de vente: 19,95



#### "Gold" Brosse antistatique

1,248,000 fibres de carbone hautement conductrices et sans résistance jusqu'au grip de la brosse

Prix de vente: 29,95



#### Connecteurs pour cellules HL-5

Conducteurs Litz en cuivre à cristaux linéaires enveloppés de soie.

Lot de 4

Prix de vente: 69,95



#### NightBird Model One

- Compatibles avec les casques NightHawk et NightOwl
- Conducteurs PSC+
- Système de dissipation de bruits (NDS)
- Robuste: testé jusqu'à 28 000 coudes

Longueur	Prix de vente
2m	109,00
3m	139,00
4m	169,00

#### Perche Porte-casques

- Convient à tout type de casque
- Matériaux de haute qualité
- La lourdeur de la base garantit la stabilité

Prix de vente: 99,00



# Câbles HDMI

## AudioQuest propose-t-il les bons câbles HDMI pour les téléviseurs 4K, 8K et au-delà ?

**Oui !** Tous les nouveaux câbles HDMI 48Gbps de chez AudioQuest peuvent transférer jusqu'à 10K de Vidéo Ultra-HD. Le débit impressionnant de données de 48 Gbps est rendu possible par quatre paires audio/vidéo équilibrées pouvant atteindre 12 Gbps chacune. Et, bien sûr, la technologie la plus récente est rétro compatible avec les écrans 4K.

### Vidéo jusqu'à 10K

Les câbles HDMI 48Gbps sont parfaitement rétro compatibles avec des appareils existants et disposent d'une bande passante suffisante pour le transfert de vidéos à des résolutions allant jusqu'à 10K et des débits de résolution/actualisation de jusqu'à 8K/60 et 4K/120

### HDR (High Dynamic Range)

Tous les câbles HDMI d'AudioQuest supportent le HDR (High Dynamic Range) et le HDR dynamique. Le contenu HDR augmente le contraste de l'image pour des noirs plus noirs et des blancs plus lumineux ainsi qu'une plus grande saturation des couleurs et une plus grande luminosité. De plus, le contenu 4K Ultra-HD permet une gamme de couleurs plus large.

Cette combinaison de technologies permet d'obtenir des images HDR plus réalistes avec la perception d'une plus grande profondeur. Le HDR dynamique (HDR10+ et Dolby Vision, par exemple) permet une optimisation HDR, image par image, plutôt que par des paramètres HDR préétablis et fixes pour l'ensemble de l'émission. Les principaux formats HDR actuels sont le HDR10, le HDR10+ et le Dolby Vision.

Les câbles HDMI 18Gbps et 48Gbps d'AudioQuest sont compatibles avec tous types de HDR existant sur les Blu-ray Ultra-HD, ainsi que sur tous les principaux services de streaming, dont Netflix, Amazon Prime, Disney+, Apple TV+, et autres.

### ARC (Audio Return Channel) et eARC (enhanced Audio Return Channel)

L'ARC (Audio Return Channel) de HDMI envoie le son d'un téléviseur à une barre de son ou à un récepteur AV pour une plus grande simplicité et flexibilité dans la configuration du système. Les capacités ARC précédentes du matériel donnent au maximum un son surround dissipé (compressé) de 5, 1 canaux.

Le matériel HDMI 2.1 actuel accepte le canal de retour audio amélioré (eARC), qui augmente considérablement la largeur de bande numérique pour prendre en charge l'audio multicanal haute résolution non compressé et sans perte, y compris le Dolby TrueHD et l'ATMOS, et le

**8K-10K**

**HDR**

**eARC**

**48G**  
bps

DTS-HD Master Audio et le DTS : X.

Toutes les générations actuelles de câbles HDMI de chez AudioQuest disposent non seulement des conducteurs et de la bande passante nécessaires aux capacités sonores améliorées de l'eARC, mais, afin d'assurer des performances audio supérieures, la paire de conducteurs du canal ARC est contrôlée en interne en termes de direction, passant dans le sens inverse des 4 paires qui apportent l'information au téléviseur.

Enfin, les modèles eARC-Priority sont dotés de 4 paires de données audio/vidéo Forest plaquées argent de 48 niveaux, mais avec une paire de données unique de bien meilleure qualité pour la sortie audio du téléviseur. En améliorant uniquement le chemin de données ARC, la qualité audiophile est rendue possible à une fraction du coût qu'aurait engendré la mise à niveau des 5 paires de données.





## Nouveau conditionnement

AudioQuest a également revisité tous ses emballages HDMI avec des icônes et des explications faciles à comprendre quant au design et aux matériaux qui définissent chaque câble et son positionnement au sein de notre gamme. Comparer et sélectionner le bon câble est devenu plus facile que jamais.



**1.25% SILVER**

**Solid Conductors**

Le cuivre massif à grains longs, le cuivre plaqué argent ou l'argent à surface parfaite améliorent la dissipation de bruits et la performance générale.

**LEVEL 3 Carbon Mesh-Network**

**Noise Dissipation**

Six niveaux de Dissipation de bruits (ND) combattent le bruit des radiofréquences.

**eARC**

**1.25% Silver Level-3 ND**

Puisque le son est important, l'eARC permet le même amour et affection avec les mêmes métaux superbes et la même dissipation de bruits que les paires de données AV principales.

**Limited**

**Lifetime Warranty**

Nous assurons vos arrières ! La performance garantie par la fiabilité.

**48G bps**

**4 x 12 = 48 TMDs or FRL**

Le débit de données de 48G est rendu possible par 4 paires audio/ vidéo de 12G chacune.

## Câbles A/V HDMI

### 18Gbps 4K-8K et 48Gbps 8K-10K

- Tous les modèles utilisent des conducteurs de signaux solides et de masse de référence.
- Les 19 conducteurs (A/V, eARC, Ground-Reference Drains, Control, Power) sont tous à direction contrôlée
- Les câbles HDMI AudioQuest "48" jusqu'à 5m ont la largeur de bande passante requise pour la vidéo avec des résolutions jusqu'à 10K, des taux de résolutions/actualisation jusqu'à 8K/60 et 4K/120.
- Pour les modèles longue distance (Pearl 18, Forest 18, Root Beer 18 et Cherry Cola 18), voir page 39.

**Blueberry, Pearl 48 et Forest 48 sont également vendus dans les packs d'intégrateur. Voir p 61.**



Modèle	BlueBerry 18	Pearl 48	Forest 48	Cinnamon 48	Carbon 48	Vodka 48	ThunderBird 48	FireBird 48 ● 72v DBS	Dragon 48 ● 72v DBS
<b>A/V Conductor</b>	Cuivre à longs grains solide (LGC)		0,5% argent	1,25% argent	5% argent	10% argent		100% argent PSS	
<b>Conducteur eARC</b>	Cuivre à longs grains solide (LGC)		0,5% argent	1,25% argent	5% argent	10% argent		100% argent PSS	
<b>Référence de masse</b>	Cuivre étamé			0,5% argent	1,25% argent	5% argent	10% argent	10% argent	100% argent PSS
<b>Dissipation de bruits</b>	Les 19 conducteurs à direction contrôlée			Couche métallique + direction	Carbone + métal + direction		Graphène + Carbone global + direction	72v DBS, Graphene + Carbone global + Direction	
<b>Gaine 0,6 - 2,0m</b>	PVC		Tresse rouge	Tresse carbone	Tresse bleue	Tresse bleue	Tresse rouge	Tresse noire	
<b>Gaine 3,0m</b>	PVC		Tresse rouge ou PVC	Tresse carbone	Tresse bleue	Tresse bleue	Tresse rouge	Tresse noire	
<b>Gaine 5,0m</b>	PVC			-	-	-	-	-	
<b>Longueur</b>	<b>Prix de vente</b>	<b>Prix de vente</b>	<b>Prix de vente</b>	<b>Prix de vente</b>	<b>Prix de vente</b>	<b>Prix de vente</b>	<b>Prix de vente</b>	<b>Prix de vente</b>	<b>Prix de vente</b>
0,6m	29,95	39,95	69,00	139,00	179,00	449,00	759,00	1.599,00	2.299,00
1,0m	34,95	44,95	79,00	159,00	199,00	519,00	899,00	1.799,00	2.699,00
1,5m	39,95	49,95	99,00	179,00	249,00	599,00	1.049,00	2.049,00	3.199,00
2,0m	44,95	59,95	119,00	199,00	299,00	679,00	1.199,00	2.399,00	3.699,00
3,0m	59,95	79,95	159,00	269,00	399,00	839,00	1.499,00	3.199,00	4.699,00
5,0m	99,95	199,95	299,00	449,00	-	-	-	-	-

## Câbles longue distance HDMI AV

### 18Gbps 4K-8K et 48Gbps 8K-10K

- Nos Pearl 18 et Forest 18 utilisent l'égalisation active des fréquences pour permettre des performances de 18 Gbps sur des longueurs allant jusqu'à 15 m (50 pieds).
- Le câble optique actif "Root Beer 18" offre des performances de 18Gbps pour des longueurs allant jusqu'à 30m.
- Certifiés Ultra High Speed par la licence HDMI, les câbles optiques actifs "Cherry Cola 48" offrent des performances de 48Gbps pour des longueurs allant jusqu'à 15 mètres.



Modèle	Pearl 18 Grande Longueur	Forest 18 Grande Longueur	Root Beer 18 Optical	Cherry Cola 48 Optical
A/V Conductor	LGC	0,5% argent	Silice fondue (Quartz)	
Conducteur eARC	LGC	0,5% argent	LGC	0,5% argent
Référence de masse	Cuivre étamé			Cuivre étamé
Dissipation de bruits	Les 19 conducteurs à direction contrôlée		Direction + isolation galvanique	Carbone + isolation galvanique
Gaine	PVC			
Longueur	Prix de vente	Prix de vente	Prix de vente	Prix de vente
5,0m	-	-	469,00	999,00
7,5m	239,00	369,00	-	-
10,0m	289,00	459,00	549,00	1.099,00
12,5m	359,00	549,00	-	-
15,0m	469,00	-	619,00	1.199,00
20,0m	-	-	679,00	-
25,0m	-	-	739,00	-
30,0m	-	-	819,00	-

## Câbles "eARC-Priority" HDMI AV

### 48Gbps 8K-10K

- Pour des systèmes qui utilisent la sortie eARC/ARC d'un téléviseur comme source audio vers une barre de son ou un récepteur, les modèles eARC-Priority d'AudioQuest offrent des performances de classe mondiale à des prix très abordables.



Modèle	Vodka Priorité eARC 48	ThunderBird Priorité eARC 48	Dragon Priorité eARC 48 72v DBS
A/V Conductor	0,5% argent		
Conducteur eARC	10% argent		100% argent PSS
Référence de masse	5% argent eARC	10% argent eARC	100% argent PSS eARC
Dissipation de bruits	Carbone + métal + direction	Graphene + Carbone global + Direction	72v DBS, Graphene + Carbone global + Direction
Gaine 0,6 - 2,0m	Tresse bleue	Tresse bleue	Tresse noire
Gaine 3,0m	PVC		
Longueur	Prix de vente	Prix de vente	Prix de vente
0,6m	219,00	459,00	1.099,00
1,0m	239,00	499,00	1.199,00
1,5m	269,00	549,00	1.399,00
2,0m	299,00	599,00	1.599,00
3,0m	369,00	699,00	1.999,00

## Accessoires HDMI

Certains adaptateurs HDMI sont également vendus dans nos packs d'installation. Voir p,59



### HDMI 90°/W Adaptateur

Côté large (W=Wide)  
Coude à angle droit

Prix de vente: 19,95



### HDMI 90°/N Adaptateur

Côté étroit (N= Narrow)  
Coude à angle droit

Prix de vente: 19,95



### HDMI 90° NU/R Plat adaptateur

Côté étroit vers le haut  
[NU], coude droite

Prix de vente: 19,95



### HDMI 90° NU/L Plat adaptateur

Côté étroit vers le haut  
[NU], coude gauche

Prix de vente: 19,95



### HDMI A ↔ A Coupleur

HDMI femelle vers HDMI  
femelle

Prix de vente: 19,95



### Mini Display Port to HDMI 4K Adaptateur

Prix de vente: 39,95



### DVI-IN > HDMI-OUT Adaptateur

DVI femelle >  
HDMI mâle vers

Prix de vente: 39,95



# Câbles de modulation numérique-audio

## *Un son parfait pour toujours ?*

Cette déclaration audacieuse a introduit les lecteurs de CD au monde en 1983. Ceux qui prétendaient à la perfection croyaient que les uns et les zéros étaient tellement irréprochables que les inquiétudes traditionnelles concernant l'intégrité du système de lecture étaient devenues obsolètes du jour au lendemain. Mais le CD était encore loin de la perfection. Ceux qui écoutaient leurs CDs ont vite compris que l'équipement et les câbles du système audio avaient tout autant d'importance qu'à l'époque de l'analogique.

Cependant, encore aujourd'hui, affirmer publiquement que les câbles audio-numériques peuvent apporter des différences mineures ou au contraire stupéfiantes, dans les performances d'un système audio, c'est comme crier, "bataille de nourriture" dans une cafétéria bondée - vous feriez mieux de vous préparer à esquiver parce qu'il y aura des éléments qui voleront !

Pourtant, les amateurs de musique et les auditeurs, qui ont écouté le CD pour ce qu'il est, savent aussi qu'une lecture audio numérique satisfaisante pour l'âme nécessite des câbles audio-numériques performants. Et des câbles performants réduisent le plus les bruits et les distorsions.

Aujourd'hui, il y a plus de façons d'écouter le son audio-numérique que jamais. Beaucoup ont abandonné les disques d'argent en faveur de la commodité des téléchargements compressés de qualité sonore inférieure, et maintenant il semblerait que nous ayons pu obtenir le meilleur de la commodité et des performances : nous sommes en mesure de diffuser des fichiers haute résolution sur nos téléphones et appareils mobiles et dans nos foyers.

Les câbles audio-numériques d'AudioQuest utilisent toutes nos techniques confirmées pour minimiser les bruits et les distorsions : de meilleurs métaux, une meilleure géométrie, un meilleur diélectrique, un système de polarisation diélectrique (DBS), la dissipation des bruits, des conducteurs à direction contrôlée, et d'autres ingrédients nécessaires pour optimiser chaque application spécifique.

L'avenir numérique est plus brillant et plus beau que jamais... si vos câbles audio numériques sont capables de traiter les données audio fragiles comme elles devraient le faire, c'est-à-dire avec l'amour et le respect réservés à la musique.



# Câbles USB











Tous les câbles USB A - C, USB C - B, USB C - C, Micro B et "Lightning" sont disponibles en longueurs de 0,75 m et 1,5 m uniquement.

Pour des performances sonores optimales, tous les câbles USB de chez AudioQuest sont Hi-Speed avec un taux de transfert de signal maximum de 480Mbps.



Modèle	Pearl	Forest	Cinnamon	Carbon	Coffee 72v DBS	Diamond 72v DBS
Métal (USB A - B)	Cuivre LGC solide	Argent Solide 0.5%	Argent Solide 1.25%	Argent Solide 5%	Argent Solide 10%	Argent Solide 100% PSS
Métal (toute autre version)	LGC concentrique semi-solide	Argent concentrique semi-solide 0,5%	Argent concentrique semi-solide 1,25%	Argent concentrique semi-solide 5%	N/A	Argent Solide 100% PSS
Diélectrique	Mousse rigide alvéolaire					
Dissipation de bruits	Dissipation de bruits à feuillets métalliques			Dissipation de bruits à base de carbone pour USB A-B		
Gaine	PVC noir à rayures blanches	PVC noir à rayures vertes	USB A-B: Tresse rouge/noire, tous les autres : PVC noir à rayures rouges	Tresse grise/noire	Tresse marron/noire	USB A-B: Tresse argent / noire, tous les autres : PVC noir à rayures argentées
Configurations disponibles	USB A - B USB A - Micro B	USB A - B USB A - C USB A - Micro B 2.0 USB A - Lightning USB C - B USB C - C USB C - Lightning	USB A - B USB A - C USB A - Micro B 2.0 USB A - Lightning USB C - B USB C - C USB C - Lightning	USB A - B USB A - C USB A - Micro B 2.0 USB A - Lightning USB C - B USB C - C USB C - Lightning	USB A - B	USB A - B USB A - C USB A - Micro B 2.0 USB A - Lightning USB C - B USB C - C USB C - Lightning
Longueur	Prix de vente	Prix de vente	Prix de vente	Prix de vente	Prix de vente	Prix de vente
0,75m	39,95	79,00	109,00	199,00	439,00	769,00
1,5m	49,95	99,00	139,00	249,00	529,00	929,00
3m	69,95 (A - B uniquement)	119,00 (A - B uniquement)	179,00 (A - B uniquement)	349,00 (A - B uniquement)	769,00	1.259,00 (A - B uniquement)
5m	99,95 (A - B uniquement)	159,00 (A - B uniquement)	239,00 (A - B uniquement)	499,00 (A - B uniquement)	979,00	1.699,00 (A - B uniquement)

## Utilisations des connecteurs USB de chez AudioQuest

USB A	USB B	USB C	Micro B 2.0	Lightning
  <p>Pour tous les appareils qui utilisent la connexion USB d'origine. *USB 2.0</p>	  <p>Destiné généralement à être utilisé avec des périphériques informatiques, tels que les disques durs et les dispositifs de réseau, ainsi qu'avec des appareils numériques dont les composants audio, y compris les DAC et les streamers. *USB 2.0</p>	  <p>Destiné généralement à être utilisée avec des appareils plus récents, notamment des ordinateurs de bureau, des ordinateurs portables, des smartphones, des tablettes, des consoles de jeu, des disques durs, etc. *USB 2.0</p>	  <p>Généralement pour une utilisation avec des appareils compacts et mobiles, y compris les smartphones Android et les périphériques informatiques. *USB 2.0</p>	  <p>Pour des appareils Apple, dont iPhones et iPads USB *USB 2.0</p>

## Accessoires USB



**Adaptateur USB A → C**

\*USB 3.0 A vers USB 3.1 Type C

Prix de vente: 24,95



**Adaptateur USB B ↔ Micro B 2.0**

Prix de vente: 19,95



**Adaptateur USB Mini B ↔ Micro B 2.0**

Prix de vente: 17,95



**JitterBug FMJ**

Filtre anti-bruit USB 2.0 (Données et alimentation)

Prix de vente: 69,00



# Câbles optiques

Optical Pearl, Forest et Cinnamon sont également vendus dans nos packs d'installation. Voir p.60

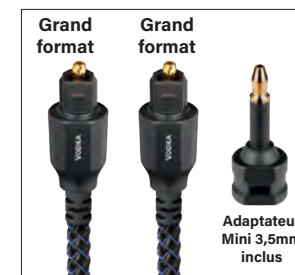
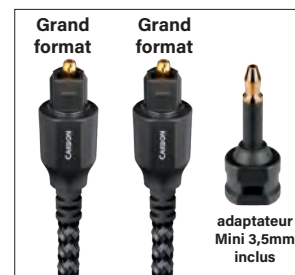
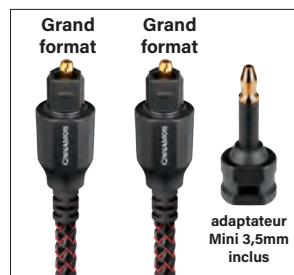
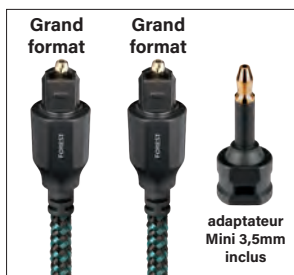
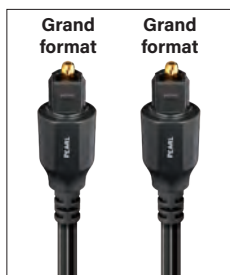

Modèle	Pearl	Forest	Cinnamon	Carbon	Vodka
<b>Conducteurs</b>	Fibre basse dispersion		Fibre basse dispersion haute pureté	19 fibres synthétiques à ouverture étroite	217 fibres synthétiques à ouverture étroite
<b>Gaine</b>	PVC noir qualité encastrable à rayures grises	0,75 m et 1,5 m – tresse noire/verte ; 3,0 m et plus – PVC qualité encastrable	0,75 m et 1,5 m – tresse noire/rouge ; 3,0 m et plus – PVC qualité encastrable	Tresse noire/grise	Tresse noire/bleue
<b>Longueur</b>	<b>Prix de vente</b>	<b>Prix de vente</b>	<b>Prix de vente</b>	<b>Prix de vente</b>	<b>Prix de vente</b>
0,75m	34,95	54,95	79,00	139,00	269,00
1,5m	39,95	64,95	99,00	189,00	349,00
3m	59,95	99,95	149,00	269,00	549,00
5m	79,95	139,95	199,00	379,00	749,00
8m	109,95	199,95	299,00	549,00	1.099,00
12m	149,95	279,95	429,00	749,00	1.499,00
16m	189,95	359,95	549,00	949,00	1.799,00

"Pearl" est disponible à la fois en 3,5mm Mini vers Full-Size, et Full-Size vers Full-Size. "Forest", "Cinnamon", "Carbon", et "Vodka" sont disponibles de Full-Size à Full-Size avec un adaptateur Mini 3,5mm inclus.

## Accessoire optique



**Adaptateur mini optique**

**Prix de vente: 16,95**



## Câbles coaxiaux numériques

Le Forest Coax numérique est aussi vendu dans nos packs d'installation. Voir p.61



### RCA > BNC

Recommandé pour "Forest" jusqu'à "Diamond".  
Tout à fait acceptable pour "Wild" et "WEL" lorsque le BNC n'est nécessaire que sur une extrémité, ou pour garder un câble RCA/RCA universellement utile.

**Prix de vente: 19,95**



Modèle	Forest	Cinnamon	Carbon	Coffee ● 72V DBS	Diamond ● 72V DBS	Wild	WEL Signature
Métal	Argent 0,5%	Argent 1,25%	Argent 5%	Argent 10%		Argent 100% PSS	
Conducteur	Conducteurs solides						
Calibre	0,2mm <sup>2</sup>			0,41mm <sup>2</sup>			
Diélectrique	Mousse rigide alvéolaire						
Système de dissipation de bruits	Dissipation de bruits à feuillets métalliques		Dissipation de bruits multicouche à base de carbone			Dissipation de bruits multicouche à base de carbone, Absorption 2xEMI	Dissipation de bruits multicouche à base de carbone, Absorption 3xEMI
Gaine	PVC noir à rayures vertes	Tresse noire/rouge	Tresse noire/grise foncée	Tresse noire/marron	Tresse noire/argent	Tresse bleue marine	Tresse noire
Terminaisons	Serties à froid, plaquées or		Serties à froid, plaquées argent suspendu sur du cuivre violet pur	Serties à froid, plaquées argent suspendu sur du cuivre rouge pur		Serties à froid, plaquées argent suspendu sur du cuivre rouge pur usiné	
Blindage	Tresse alu et étain	Tresse alu + plaquée argent		Tresse plaquée argent		Feuillet de cuivre + spirale d'argent PSS 100 %	
<b>Utilisation</b>							
RCA	Oui						
BNC	Non (Nécessite un adaptateur RCA-vers-BNC)					Oui	
<b>Longueur</b>	<b>Prix de vente</b>	<b>Prix de vente</b>	<b>Prix de vente</b>	<b>Prix de vente</b>	<b>Prix de vente</b>	<b>Prix de vente</b>	<b>Prix de vente</b>
0,75m	44,95	89,00	249,00	649,00	1.219,00	2.500,00	3.900,00
1m	-	-	269,00	699,00	1.399,00	2.750,00	4.300,00
1,5m	54,95	109,00	309,00	799,00	1.749,00	3.250,00	5.100,00
2m	-	-	349,00	899,00	2.099,00	3.750,00	5.900,00
3m	74,95	149,00	429,00	1.099,00	2.799,00	4.750,00	7.500,00
5m	99,95	199,00	589,00	1.499,00	4.199,00	6.750,00	10.700,00
Pour d'autres longueurs, merci d'utiliser la formule suivante :	-	-	80,00/m + 189,00	200,00/m + 499,00	700,00/m + 699,00	1.000,00/m + 1.750,00	1.600,00/m + 2.700,00

## Câbles AES/EBU



Modèle	Carbon	Wild ● 72v DBS	WEL Signature ● 72v DBS
Métal	Argent 5%	Argent 100% PSS	
Calibre	0,2mm <sup>2</sup>	0,41mm <sup>2</sup>	
Diélectrique	Mousse rigide alvéolaire		
Système de dissipation de bruits	Dissipation de bruits multicouche à base de carbone	Dissipation de bruits multicouche à base de carbone, Absorption 2xEMI	Dissipation de bruits multicouche à base de carbone, Absorption 3xEMI
Gaine	Tresse noire/grise foncée	Tresse bleue marine	Tresse noire
Terminaisons	Serties à froid, plaquées argent suspendu sur du cuivre violet pur	Serties à froid, plaquées argent suspendu sur du cuivre rouge pur usiné	
Blindage	Tresse alu et étain	Alu + spirale plaquée argent	
Longueur	Prix de vente	Prix de vente	Prix de vente
0,75m	289,00	2.900,00	4.900,00
1m	319,00	3.200,00	5.400,00
1,5m	379,00	3.800,00	6.400,00
2m	439,00	4.400,00	7.400,00
3m	559,00	5.600,00	9.400,00
5m	799,00	8.000,00	13.400,00
Pour d'autres longueurs, merci d'utiliser la formule suivante:	120,00/m + 199,00	1.200,00/m + 2.000,00	2.000,00/m + 3.400,00

## Câbles Ethernet RJE

Ethernet (RJ/E) Peral, Forest et Cinnamon sont également vendus dans nos packs d'installation. Voir p.61



Modèle	Pearl	Forest	Cinnamon	Vodka	Diamond 72V DBS
Métal	LGC	Argent 0,5%	Argent 1,25%	Argent 10%	Argent 100% PSS
Conducteurs	Conducteurs solides				
Diélectrique	Polyéthylène haute densité plein stabilisateur de géométrie				
Dissipation de bruits	Conducteurs à direction contrôlée			Dissipation de bruits à base de carbone	
Gaine	PVC noir classé CMG (CL3 & FT4) à rayures grises	PVC noir classé CMG (CL3 & FT4) à rayures vertes	Jusqu'à 3.0m: tresse rouge/noire 5.0m et au-dessus : PVC noir classé CMG (CL3 & FT4) à rayures rouges	Jusqu'à 3.0m: tresse bleue/noire 5.0m et au-dessus : PVC noir classé CMG (CL3 & FT4) à rayures bleues	Tresse noire/argent
Terminaisons	Connecteurs en nickel plaqué or blindés à 100 %			Connecteurs de précision ultra large bande et faibles pertes blindés à 100 % avec réducteur de tension	
Longueur	Prix de vente	Prix de vente	Prix de vente	Prix de vente	Prix de vente
0.75m	39,95	79,00	119,00	549,00	1.399,00
1.5m	59,95	99,00	139,00	699,00	2.199,00
3m	79,95	129,00	179,00	949,00	3.699,00
5m	119,95	169,00	239,00	1.349,00	5.399,00
8m	169,95	239,00	329,00	1.999,00	8.699,00
12m	229,95	329,00	449,00	2.749,00	12.999,00

## Accessoires



### Level-X Noise Dissipation (72 V) polarisation diélectrique

- Le piège à bruit sur mesure de "Niagara" dissipe les bruits RF
- Le système de polarisation diélectrique de 72 V réduit les bruits diélectriques.

**Prix de vente: 139,00**



SorboGel Q-Foot



Plateau de pied

### Système SorboGel Q-Feet

Set de 4 pieds absorbants d'énergie, chacun équipé d'un « plateau » qui améliore les performances et protège les meubles. Chaque pied peut supporter jusqu'à 4 kg (8 livres).

**Prix de vente: 159,00**



### Fog Lifters (Lève-brouillards)

Réduisent les bruits RF (radiofréquences) qui se couplent capacitivement dans les câbles par voie de tous les matériaux solides (moquette, pierre, bois, etc.).

**Lot de 8 Prix de vente: 159,00**



### Clips pour câbles

Un moyen rapide et facile de maintenir en place les plus gros câbles d'AudioQuest.

#### Câbles d'alimentation CA :

- "Thunder", "Tornado", "Hurricane", "FireBird", "Dragon"

#### Câbles d'enceintes :

- "Robin Hood", "William Tell"
- "ThunderBird", "FireBird", "Dragon"

#### Câbles de modulation (RCA et XLR):

- "ThunderBird", "FireBird", "Dragon"



### Kit CleanScreen

Flacon de 150 ml + vaporisateur de 10 ml + brosse rétractable + 2 x microfibras

**Prix de vente: 29,95**



### Feuille de sorbothane autocollante

Cette feuille de 15 x 15 x 0,3 cm qui peut être redécoupée est conçue pour amortir toutes les vibrations. Elle est particulièrement efficace sur les surfaces supérieures des supports d'enceintes.

**Prix de vente: 54,95**



### Clé à borne de raccordement

Tourne-écrou double avec inserts métalliques, qualité outillage. Pour les bornes de raccordement 11,1 mm et 12,7 mm.

**Prix de vente: 19,95**



# Accessoires



**Adaptateur RCA <math>\leftrightarrow</math> BNC**  
RCA Femelle vers/de BNC Mâle

Prix de vente: 19,95



**Adaptateur F > RCA Male**  
RCA femelle vers RCA Mâle

Prix de vente: 12,95



**Adaptateur F > BNC Male**  
75Ω

Prix de vente: 19,95



**Splitter F > 2F**  
3GHz 75Ω

Prix de vente: 19,95



**Splitter F > 4F**  
3GHz 75Ω

Prix de vente: 25,95



**F <math>\leftrightarrow</math> F**  
Coupleur 75Ω

Prix de vente: 8,95



**F-90°**  
Adaptateur Mâle-femelle

Prix de vente: 12,95

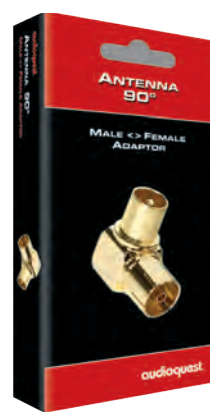

**Antenna 90°**  
Adaptateur Mâle-Femelle

Prix de vente: 9,95

## Câble d'antenne



Modèle	Antenna Forest
Conducteur	Argent solide 0.5%
Protection	Protection à 3 couches: Alu + 90% tresse + alu
Gaine	Gris foncé à rayures vertes
Utilisation	
Coax mâle-coax-mâle	Oui
Coax mâle-coax femelle	Oui
Coax femelle - coax femelle	Oui
F - F	Oui
Longueur	Prix de vente
1,5m	50,00
3,0m	65,00
4,5m	80,00

## Accessoires

### RCA-300

Pour câbles jusqu'à 7,0 mm de diamètre extérieur.  
Plaqués or. Soudage nécessaire.



#300 mâle

Lot de 4

Prix de vente: 60,00

#300 femelle

Lot de 4

Prix de vente: 60,00

### RCA-800

Pour câbles jusqu'à 9,0 mm de diamètre extérieur.  
Direct-Placage argent direct. Soudage nécessaire.



#800 mâle

Lot de 4

Prix de vente: 80,00

### Connecteurs XLR

Pour câbles jusqu'à 9,0 mm de diamètre extérieur.  
Direct-Placage argent direct. Soudage nécessaire.



#81 mâle

Paire

Prix de vente: 120,00

#80 femelle

Paire

Prix de vente: 120,00

### Jacks RCA et F à angle droit

Pour câbles jusqu'à 7,5 mm de diamètre extérieur.  
Soudage nécessaire.



F-90°

Plaquées or

Paire

Prix de vente: 50,00

RCA-90°

Plaquées or

Paire

Prix de vente: 50,0

### Fil à souder argent AQ

Facile à utiliser ;  
qualité du son nettement améliorée



454g Souder

Prix de vente: 220,00

113.5g Souder

Prix de vente: 60,00

## Accessoires



### RJ45 Noise-Stopper

Les bouchons anti-bruits RJ45 AQ sont à placer sur les entrées ou sorties RJ45 inutilisées, pour empêcher la pénétration de bruits RFI et EMI dans le circuit actif.

Ils protègent également contre la poussière et la corrosion.

**Lot de 4**  
**Prix de vente: 34,95**



### USB Noise-Stopper

Les bouchons anti-bruits USB AQ sont à placer sur les entrées ou sorties USB inutilisées, pour empêcher la pénétration de bruits RFI et EMI dans le circuit actif.

Ils protègent également contre la poussière et la corrosion.

**Lot de 4**  
**Prix de vente: 34,95**



### HDMI Noise-Stopper

Les bouchons anti-bruits HDMI AQ sont à placer sur les entrées ou sorties HDMI inutilisées, pour empêcher la pénétration de bruits RFI et EMI dans le circuit actif.

Ils protègent également contre la poussière et la corrosion.

**Lot de 4**  
**Prix de vente: 34,95**



### XLR Input Noise-Stopper

Bouchons anti-bruits d'Entrée XLR (femelle) - bloquent une part importante de l'énergie entrante haute fréquence nuisant aux performances du circuit.

**Paire**  
**Prix de vente: 44,95**



### XLR Output Noise-Stopper

Bouchons anti-bruits de Sortie XLR (mâle) - bloquent une part importante de l'énergie entrante haute fréquence nuisant aux performances du circuit.

**Paire**  
**Prix de vente: 44,95**

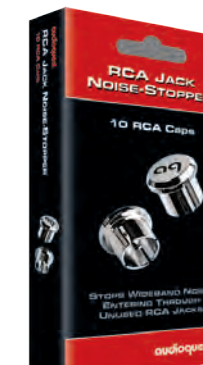





### RCA Noise-Stopper

Bouchons anti-bruits RCA - bloquent une part importante de l'énergie entrante haute fréquence nuisant aux performances du circuit.

**Lot de 10**  
**Prix de vente: 54,95**

# Outils

Tous les outils nécessaires pour couper, dénuder, préparer et finaliser les câbles Audioquest

	<b>Pince à sertir et poinçon pour câbles de catégorie 6/6a/7</b> Comprend poinçon Cat6 et Cat7		<b>Pince à sertir pour câbles d'interconnexion Rivers</b> Utilisable avec les jackss RCA Chicago ou les jackss RCA ou XLR Mackenzie
	<b>Poinçon catégorie 6</b> disponible séparément		
	<b>Pince à sertir à cliquet AQ</b> Pour conducteurs jusqu'à 8,37mm <sup>2</sup>		<b>Pince à sertir Klein</b> Pour les connecteurs jusqu'à 5,26mm <sup>2</sup>



**Pince coupe-câble Klein**



**Outil combiné pince à dénuder/coupe-câble/pince**

	<b>Fil à souder argent AQ</b> Facile à utiliser ; qualité du son nettement améliorée
	<b>454g Souder</b> <b>Prix de vente: 350,00</b> <b>113.5g Souder</b> <b>Prix de vente: 100,00</b>



**Pince à dénuder articulée Ideal**  
Pour conducteurs 8,37 - 0,33mm<sup>2</sup>



**Dénudeur de câble Paladin**  
Retire proprement et facilement les gaines de tous les câbles d'interconnexion et d'enceintes AQ



## Connecteurs instantanés sans outils (ITC) pour les câbles analogiques-audio, mini-coax et RG6 sur bobines

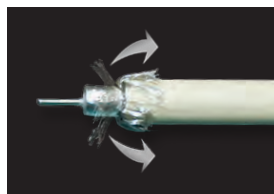

**Pince à dénuder ITC en une seule étape pour 18 et 24 AWG**  
Pince à dénuder pour tous les câbles ITA, ITV & HD6.

**Prix de vente: 10,00**

### Connecteurs et câbles 18AWG pour vidéo, RF, numérique, subwoofer



**ITC-18G/RCA**

Prix de vente au détail en euros: 3,75

Fournis par sac de 50



**ITC-18G/F**

Prix de vente au détail en euros: 3,00

Fournis par sac de 50



**ITC-18G/BNC**

Prix de vente au détail en euros: 5,50

Fournis par sac de 50



**ITC-18G EU/Coax M**

Prix de vente au détail en euros: 3,50

Fournis par sac de 50



**ITC-18G EU/Coax F**

Prix de vente au détail en euros: 3,50

Fournis par sac de 50

Coax	HD6 Pearl	HD6 Forest	HD6 Carbon
<b>Métal</b>	Cuivre à revêtement conducteur	Argent Solide à 0,5%	Argent Solide à 5%
<b>Blindage/Protection</b>	Trois couches de protection : Feuillet + tresse 90 % + feuillet		Quatre couches de protection : PE chargé de métal + feuillet + tresse 90 % - feuillet
<b>Couleurs de gaine CL3</b>	Rayures grises anthracites ou blanches	Rayures grises, vertes ou blanches	Rayures grises, noires ou blanches
<b>Longueur</b>	<b>Prix de vente</b>	<b>Prix de vente</b>	<b>Prix de vente</b>
76m	-	-	20,00/m
152m	6,50/m	10,00/m	-

### 24 connecteurs et câbles AWG pour analogique-audio et vidéo



**ITC-24G/RCA**

Prix de vente au détail en euros: 3,75

Fournis par sac de 50



**ITC-24G/F**

Prix de vente au détail en euros: 3,75

Fournis par sac de 50



**ITC-24G/BNC**

Prix de vente au détail en euros: 5,50

Fournis par sac de 50

Audio	ITA-1/1	ITA-3/3	ITA-5/5
<b>Métal du conducteur central</b>	LGC solide	PSC solide	PSC+ solide
<b>Conducteur négatif/protection</b>	HyperLitz LGC	HyperLitz PSC	HyperLitz PSC+
<b>Couleurs de gaine CL3</b>	Bleue	Verte	Grise anthracite
<b>Longueur</b>	<b>Prix de vente</b>	<b>Prix de vente</b>	<b>Prix de vente</b>
15m	12,50/m	-	-
76m	12,50/m	20,00/m	30,00/m
152m	12,50/m	-	-

### Élastiques colorés pour connecteurs ITC 18 et 24 AWG

Élastiques en silicone utilisables avec tous les connecteurs ITC, même une fois rattachés aux câbles, pour en faciliter leur identification. En sachets de 20. Une couleur par sachet, pas de mélange. 10 couleurs disponibles (voir ci-dessus).

Sachet de 20  
Prix de vente: 17,50



## Câbles d'enceinte encastrables en vrac

16/2 + 14/2    16/4 + 14/4



Modèle	SLiP-DB 16/2	SLiP-DB 16/4	SLiP-DB 14/2	SLiP-DB 14/4	SLiP XTRM 14/2	SLiP XTRM 14/4	SLiP-LSZH 16/2	SLiP-LSZH 14/2
Métal	LCG concentrique semi-solide				LGC et PSC véritablement concentrique semi-solide		LCG concentrique semi-solide	
Calibre	2 x 1,31mm <sup>2</sup>	4 x 1,31mm <sup>2</sup>	2 x 2,08mm <sup>2</sup>	4 x 2,08mm <sup>2</sup>	2 x 2,08mm <sup>2</sup>	4 x 2,08mm <sup>2</sup>	2 x 1,31mm <sup>2</sup>	2 x 2,08mm <sup>2</sup>
Gaine	PVC blanc CL3/FT4 à rayures blanches ou PVC gris à rayures rouges				PVC gris anthracite CL3/FT4 à rayures bleues		PVC blanc classé LSZH (Low Smoke Zero Halogen) à rayures argentées	
Longueur	Prix de vente	Prix de vente	Prix de vente	Prix de vente	Prix de vente	Prix de vente	Prix de vente	Prix de vente
50m	-	-	-	-	30,00/m	-	-	-
100m	-	-	-	-	30,00/m	55,00/m	-	-
152m	6,50/m	10,00/m	9,00/m	14,00/m	-	-	9,75/m	12,50/m

NB: Pour les bobines le prix de vente au détail est donné au mètre.



Modèle	Type 5	Rocket 11	Rocket 22	Rocket 33	Rocket 44	Rocket 88
Métal	Conducteurs PSC+ Signature Sonore solides et LGC	LGC véritablement concentrique semi-solide	LGC et PSC véritablement concentrique semi-solide	Solide PSC et LGC	Solide PSC+ et PSC	Solide PSC+
Calibre	1,65mm <sup>2</sup>	2,08mm <sup>2</sup>	3,31mm <sup>2</sup>	2,08mm <sup>2</sup>	2,63mm <sup>2</sup>	
Géométrie	Star-Quad	Paire double spirale		Double Star-Quad		
Diélectrique	Non	PVC		Mousse de polyéthylène (pour tous les conducteurs positifs)		
Système de dissipation de bruits	Dissipation de bruits à base de carbone	Non	Dissipation de bruits à base de carbone			
Gaine	PVC Noir/Rouge	PVC blanc ou noir	PVC blanc ou noir	PVC noir CL3/FT4 à rayures rouges	PVC noir CL3/FT4 à rayures noires brillantes ou mates	PVC noir CL3/FT4 à rayures vertes
Compatible bi-câblage	Non	Oui				
Longueur	Prix de vente	Prix de vente	Prix de vente	Prix de vente	Prix de vente	Prix de vente
50m	-	20,00/m	50,00/m	70,00/m	100,00/m	130,00/m
100m	30,00/m	20,00/m	50,00/m	70,00/m	-	-

"Pantalons" de terminaison pour Type 5, Rocket 11/22/33/44/88, page 57.

## Câbles d'enceinte non-classés en vrac

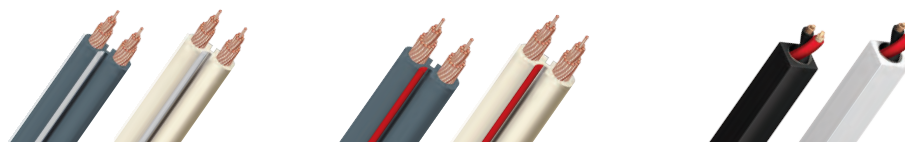

Modèle	G2	X2	Q2
Métal	LCG concentrique semi-solide		
Calibre	1,31mm <sup>2</sup>	2,08mm <sup>2</sup>	1,65mm <sup>2</sup>
Gaine	PVC gris anthracite ou blanc cassé	PVC gris anthracite ou blanc cassé	PVC noir ou blanc
Longueur	Prix de vente	Prix de vente	Prix de vente
10m Pack - Blanc seulement	70,00	-	-
30m Pack - Blanc seulement	210,00	250,00	-
100m Bobine	7,00/m	10,00/m	16,50/m

NB: Pour des bobines de 50m & 100m, le prix de vente au détail est donné au mètre. Pour d'autres longueurs vendues en pack, le prix de vente est donnée par pack



Modèle	Rocket 33	Rocket 44	Rocket 88
Métal	Solide PSC et LGC	Solide PSC+ et PSC	Solide PSC+
Calibre	2,08mm <sup>2</sup>	2,63mm <sup>2</sup>	
Géométrie	Double Star-Quad		
Diélectrique	Mousse de polyéthylène (pour tous les conducteurs positifs)		
Système de dissipation de bruits	Dissipation de bruits à base de carbone		
Gaine	Tresse Rouge/Noire ou PVC	Tresse Argent/ Noire ou PVC	Tresse Verte/Noire ou PVC
Compatible bi-câblage	Oui		
Longueur	Prix de vente	Prix de vente	Prix de vente
50m	70,00/m	100,00/m	130,00/m
100m	70,00/m	-	-

NB: Pour les bobines de 50m & 100m, le prix de vente au détail est donné au mètre

"Pantalons" de terminaison pour Type 5, Rocket 11/22/33/44/88, page 57.

## Connecteurs d'enceintes SureGrip®

Convient à des câbles d'enceinte jusqu'à 6.63mm<sup>2</sup>



### SureGrip® 100 Banana

Plaqué argent ou or sur du cuivre Béryllium

Lot de 8

Prix de vente: 60,00

Lot de 12

Prix de vente: 90,00

Sachet de 80

Prix de vente: 600,00

Sachet de 120

Prix de vente: 900,00



### SureGrip® 100 Multi-Spade

Plaqué argent ou or direct sur cuivre violet

Lot de 8

Prix de vente: 60,00

Lot de 12

Prix de vente: 90,00

Sachet de 80

Prix de vente: 600,00

Sachet de 120

Prix de vente: 900,00



Clé Allen  
inclus



### SureGrip® 300 Banana

Plaqué argent ou or sur du cuivre Béryllium

Lot de 4

Prix de vente: 60,00

Plateau de 40

Prix de vente: 600,00



### SureGrip® 300 Multi-Spade

Plaqué argent ou or direct sur cuivre violet

Lot de 4

Prix de vente: 60,00

Plateau de 40

Prix de vente: 600,00



Clé Allen  
inclus



Étiquettes  
noires  
incluses



### 500 Series Banana ou Multi-Spade

Argent ou or suspendus sur cuivre violet pur

Lot de 4 (Mono câblage - FR)

Prix de vente: 129,00

Lot de 6 (Simple-Bicâblage - SBW)

Prix de vente: 195,00



Combinaison  
de la clé  
Allen et  
Phillips  
incluse



### 1000 Series Banana ou Multi-Spade

Argent suspendu sur du cuivre rouge pur

Lot de 4 (Mono câblage - FR)

Prix de vente: 219,00

Lot de 6 (Simple-Bicâblage - SBW)

Prix de vente: 329,00



Combinaison  
de la clé  
Allen et  
Phillips  
incluse



## Connecteurs Fourche, Pin et Banane

Fournis avec des "bottes" noires et rouges (sauf 1002)

 <p><b>1410/S 1410/G</b> Plaqué argent ou or direct, câble jusqu'à 2,08mm<sup>2</sup> 4,76mm borne de connexion</p> <p><b>Lot de 4</b> <b>Prix de vente: 60,00</b></p>	 <p><b>1010/S 1010/G</b> Plaqué argent ou or direct, câble jusqu'à 5,26mm<sup>2</sup> 4,76mm borne de connexion</p> <p><b>Lot de 4</b> <b>Prix de vente: 80,00</b></p>	 <p><b>1414/S 1414/G</b> Plaqué argent ou or direct, câble jusqu'à 2,08mm<sup>2</sup> 6,35mm borne de connexion</p> <p><b>Lot de 4</b> <b>Prix de vente: 60,00</b></p>
 <p><b>1014/S 1014/G</b> Plaqué argent ou or direct, câble jusqu'à 2,08mm<sup>2</sup> 6,35mm borne de connexion</p> <p><b>Lot de 4</b> <b>Prix de vente: 60,00</b></p>	 <p><b>1056/S 1056/G</b> Plaqué argent ou or direct, câble jusqu'à 5,26mm<sup>2</sup> 7,94mm borne de connexion</p> <p><b>Lot de 4</b> <b>Prix de vente: 60,00</b></p>	 <p><b>P10M/S P10M/G</b> Argent et or suspendu, câble jusqu'à Up to 5,26mm<sup>2</sup> 6,35mm et 7,94mm borne de connexion</p> <p><b>Lot de 4</b> <b>Prix de vente: 50,00</b></p>
 <p><b>BP10/S BP10/G</b> Plaqué argent ou or direct, câble jusqu'à 5,26mm<sup>2</sup> Broche pliable convient à quasiment tout</p> <p><b>Lot de 4</b> <b>Prix de vente: 40,00</b></p>	 <p><b>Crimp-BFA/S Crimp-BFA/G</b> Plaqué argent ou or direct, câble jusqu'à 6,63mm<sup>2</sup> Jack banane standard</p> <p><b>Lot de 4</b> <b>Prix de vente: 40,00</b></p>	 <p><b>1002/S 1002/G</b> Plaqué argent ou or direct, câble jusqu'à 6,63mm<sup>2</sup> Jack banane standard</p> <p><b>Lot de 4</b> <b>Prix de vente: 100,00</b></p>

## "Pantalons" de terminaison pour câbles d'enceintes

	Full-Range	Single BiWire
<b>Lot de 4 "Pantalons" pour:</b>	<b>Prix de vente</b>	<b>Prix de vente</b>
Rocket 11	14,95	19,95
Rocket 22	14,95	19,95
Rocket 33	14,95	19,95
Rocket 44	14,95	19,95
Rocket 88	14,95	19,95
Type 5	14,95	-



## Câbles analogiques-audio encastrables en vrac



Modèle	Chicago	Red River	Mackenzie
Métal	LGC solide	PSC solide	PSC+ solide
Géométrie	Double équilibrage	Triple équilibrage (conducteur de masse de référence séparé)	
Diélectrique	Mousse rigide alvéolaire		
Système de dissipation de bruits	Système de dissipation de bruits (NDS, Noise-Dissipation System) à feuillets métalliques		Dissipation de bruits multicouche à base de carbone
Gaine	Tresse noire/verte ou PVC noir à rayures vertes	Tresse noire/rouge ou PVC noir à rayures rouges	Tresse noire/marron ou PVC noir à rayures marrons
Longueur	Prix de vente	Prix de vente	Prix de vente
50m	-	-	30,00m
100m	10,00/m	20,00/m	-

NB: Pour les bobines le prix de vente au détail est donné au mètre

### Connecteurs de Terminaison de Champ

Pour télécharger les manuels relatifs aux terminaisons de câbles Chicago et Red River/Mackenzie, rendez-vous sur <http://www.audioquest.com/custom-install/manuals/>



### Pince à sertir pour câbles d'interconnexion Rivers

Utilisable avec les jackss RCA Chicago ou les jackss RCA ou XLR Mackenzie



#### Chicago RCA

Serti à froid, plaqué or

Lot de 4

Prix de vente: 89,00



#### Red River RCA

Serti à froid, plaqué or

Lot de 4

Prix de vente: 89,00



#### Red River XLR

Serti à froid, plaqué or

Lot de 4

Prix de vente: 169,00



#### Mackenzie RCA

Serti à froid, plaqué argent suspendu sur du cuivre violet pur

Lot de 4

Prix de vente: 109,00



#### Mackenzie XLR

Serti à froid, plaqué argent suspendu sur du cuivre violet pur

Lot de 4

Prix de vente: 199,00

# Câbles ethernet Cat6 et Cat7 en vrac

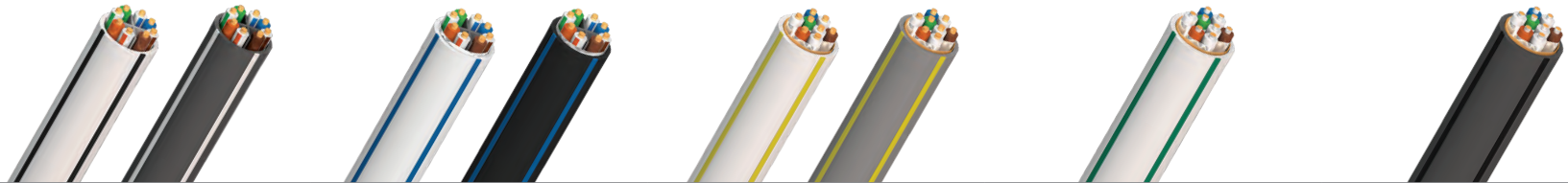

Modèle	CAT 600 DCP	CAT 600 FMJ	CAT 700 Pearl	CAT 700 Forest	CAT 700 Carbon
Métal		LGC solide		Argent solide à 0,5%	Argent solide à 5%
Blindage/Protection	N/A	Blindage/protection totale	Blindage/protection totale et paires individuelles		
Calibre	23 AWG				
Diélectrique	Polyéthylène haute densité plein		Mousse rigide alvéolaire		
Gaine	PVC blanc classé CMG (CL3/FT4) à rayures noires ou PVC gris anthracite à rayures blanches	PVC blanc ou noir classé CMG (CL3/FT4) à rayures bleues	PVC blanc ou gris classé CMG (CL3/FT4) à rayures jaunes	PVC blanc CMG (CL3/FT4) à rayures vertes	PVC gris anthracite classé CMG (CL3/FT4) à rayures noires
Longueur	Prix de vente	Prix de vente	Prix de vente	Prix de vente	Prix de vente
152m	-	5,00/m	10,00/m	15,00/m	65,00/m
304m	3,75/m	-	-	-	-

NB: Pour les bobines le prix de vente au détail est donné au mètre

## Connecteur de CAT6/7

Pour télécharger les manuels relatifs aux terminaisons de câbles CAT600 et CAT700, rendez-vous sur <http://www.audioquest.com/custom-install/manuals/>



## Pince à sertir et poinçon pour câbles de catégorie 6/6a/7

Comprend poinçon Cat6 et Cat7



## Poinçon catégorie 6 disponible séparément



Barre de chargement    Connecteur    Manchon

### Connecteur de CAT600 DCP

Convient au câble **CAT600DCP** et aux câbles **Cat6 standard non blindés**.

Prix de vente: 1,75    Sachet de 50  
Prix de ventre: 87,50



Barre de chargement    Connecteur    Manchon

### Connecteur de CAT600 FMJ

Convient aux câbles **CAT600FMJ, CAT700** et aux **câbles blindés standard Cat6/Cat7**

Prix de vente: 3,75    Sachet de 50  
Prix de ventre: 187,50



Barre de chargement    Connecteur    Manchon

### Connecteur de CAT700

Convient aux câbles **CAT600FMJ, CAT700** et aux **câbles blindés standard Cat6/Cat7**

Prix de vente: 4,00    Sachet de 50  
Prix de ventre: 200,00



### Connecteur de CAT700 Telegärtner

Convient aux câbles **CAT600FMJ, CAT700** et aux **câbles blindés standard Cat6/Cat7**.

Prix de vente: 29,50

## Packs d'installation

### Câbles et accessoires dans des sacs adaptés aux installateurs au lieu du conditionnement en boîtes.

Les packs d'installation vous apporteront exactement ce dont vous avez besoin pour faire le travail. Chaque pack comprend une sélection d'éléments de chez AudioQuest de haute valeur et de haute performance et est livré avec des étiquettes intégrées pratiques que vous pouvez détacher et placer sur votre facture. Pas d'emballage au détail, pas de déchets dans votre camion, pas de déchets ni de coûts excessifs.



### Câbles de modulation analogiques-audio

Lot de 5



	Tower	Golden Gate	Alpha-Snake
<b>Longueur</b>	<b>Prix de vente au détail</b>	<b>Prix de vente au détail</b>	<b>Prix de vente au détail par paire de câbles</b>
0,5m	-	-	27,95
0,6m	45,95	119,00	-
1m	49,95	129,00	34,95
2m	59,95	149,00	39,95
3m	69,95	169,00	44,95

0,6m disponible uniquement pour RCA-RCA  
1,0 - 3,0m disponible uniquement pour RCA - RCA, 3,5mm - RCA, 3,5mm - 3,5mm.

### Câbles optiques

Lot de 5



	Pearl	Forest	Cinnamon
<b>Longueur</b>	<b>Prix de vente au détail</b>	<b>Prix de vente au détail</b>	<b>Prix de vente au détail</b>
0,75m	34,95	54,95	79,00
1,5m	39,95	64,95	99,00
3m	59,95	99,95	149,00

Disponible uniquement dans des configurations complètes-à-complètes.

### Adaptateurs AC C7 90°

Lot de 10



E=rayon égal	U= rayon inégal
<b>Prix de vente au détail</b>	<b>Prix de vente au détail</b>
22,95	22,95

### Splitters FLX-X RCA analogiques-audio

Lot de 5



M22F	F22M
<b>Prix de vente au détail</b>	<b>Prix de vente au détail</b>
24,95	24,95



## HDMI Cables

Lot de 5



	BlueBerry	Pearl 48	Forest 48
Longueur	Prix de vente au détail	Prix de vente au détail	Prix de vente au détail
0,6m	29,95	39,95	69,00
1,0m	34,95	44,95	79,00
1,5m	39,95	49,95	99,00
2,0m	44,95	59,95	119,00
3,0m	59,95	79,95	159,00
5,0m	99,95	199,95	299,00

BlueBerry meets the 18G bandwidth required for video up to 8K/30;  
 Pearl 48, Forest 48, and Cinnamon 48 extend this capability up to 8K/60 and 4K/120.

## HDMI Adaptors

Lot de 5



HDMI 90°/W	HDMI 90°/N	HDMI 90° NU/R	HDMI 90° NU/L	HDMI Coupler
Prix de vente au détail	Prix de vente au détail	Prix de vente au détail	Prix de vente au détail	Prix de vente au détail
19,95	19,95	19,95	19,95	19,95

## Ethernet Cables (RJ/E)

Lot de 5



	Pearl	Forest	Cinnamon
Longueur	Prix de vente au détail	Prix de vente au détail	Prix de vente au détail
0,75m	39,95	79,00	119,00
1,5m	59,95	99,00	139,00
3m	79,95	119,00	179,00
5m	119,95	169,00	239,00

## Digital Coax Cables

Lot de 5



	Forest
Longueur	Prix de vente au détail
0,75m	44,95
1,5m	54,95
3m	74,95
5m	99,95

## Panneaux de vente logotés AudioQuest



Panneau mural en lattes



Panneau mural acrylique - rouge



Panneau mural acrylique - noir



Chevalet



Auto-collant fenêtre



Porte-Bobine individuelle

Porte-Bobine en métal brut adapté à quasiment toutes les bobines.



Rack de présentation boutique

Porte-bobine vendu séparément  
Dimensions: 194cm(h) x 89cm(w) x 34cm(d)



Rack de présentation indépendant

# Articles promotionnels logotés AudioQuest

merci de vérifier la disponibilité et le prix avec le siège à Roosendaal



## Polo Shirt

Notre polo versatile va bien avec tout. Noir avec un subtil logo AudioQuest argenté.

Tailles homme: S - 2 XL;

Tailles femme: S-XL



## T-Shirt

Notre T-Shirt classique à col rond est fabriqué en coton léger pré-rétréci parfaitement ajusté le rendant aussi beau que confortable. Notre T-shirt est complété d'un logo AudioQuest rouge sur fond noir.

Tailles S-3XL



## Casquette de base-ball en coton lavé Chino

Notre casquette de base-ball a une visière durable à 8 points pour une forme profilée et durable. La fermeture velcro permet des ajustements faciles pour un ajustement parfait. Disponible en noir avec le logo et bordure rouges d'AudioQuest, cette casquette a un aspect et un toucher exceptionnels. Taille unique.



## Bonnet

Rouge, gris et noir, avec notre logo rouge classique d'AudioQuest, notre élégant bonnet est fabriqué en acrylique finement étiré, pour un ajustement chaud et confortable sur votre tête et vos oreilles. C'est l'accessoire parfait pour les journées plus fraîches.



## Stylo

NB : avec son discret logo AQ, son tube laqué noir piano et ses accents chromés, ce stylo à bille a le look qui correspond à la qualité de votre prose. Gardez-le dans votre sac à dos AudioQuest et emportez-le avec vous où que vous alliez.



## Bouteille à eau

Fabriquée par Specialized, cette bouteille d'eau étanche de 769 ml est dotée d'une valve à fermeture automatique et fait en plastique recyclable sans BPA, facile d'appui. Notre illustration spécifique des Loups est imprimée avec une encre non solvantée, approuvée par la CPSC. Il suffit de viser et d'appuyer pour obtenir un rafraîchissement propre et pur.

## Articles promotionnels logotés AudioQuest

*merci de vérifier la disponibilité et le prix avec le siège à Roosendaal*



### Cadre pour plaque d'immatriculation

Tout est dans le voyage. Emportez votre amour pour AudioQuest sur la route avec ce cadre de plaque d'immatriculation. Le design simple et épuré met en valeur notre logo AudioQuest rouge et le mantra "Experience the Difference" sur un fond noir - parfait pour n'importe quel voyage. Vroom !



### Sac à dos

Disponible en noir avec les logos noirs AudioQuest et de nos Four Elements. Convient aux ordinateurs portables équipés d'écrans 13" et de tablettes. Fabriqué en nylon.



### Sac à dos matelassé

Prenez aucun risque avec notre sac à dos rembourré. Il comporte une fermeture éclair discrète sur le devant, de multiples poches intérieures et des poches latérales en filet pour les boissons et autres articles. Une pochette rembourrée pour ordinateur portable permet de ranger en toute sécurité des écrans jusqu'à 15 pouces. Le dos en maille et les bretelles sont durables et confortables, ce qui rend le sac à dos aussi facile à transporter qu'à porter.



### Tote Bag

Ce tote bag super durable est fabriqué en polyester résistant à l'eau et possède des lanières qui se portent facilement à l'épaule. Mesurant 38 cm x 36,5 cm, sa poche étroite est parfaite pour transporter des produits AudioQuest - stylos, gobelets, livres de prix - et même un ou deux vinyles ! Son design simple, noir sur noir, comporte un logo AQ subtilement stylisé.



# Sommaire

## A

### Accessoires casques

Adaptateur prise casque.....	35
Connecteurs pour cellules HL-5....	35
NightBird Model One - câble pour casque.....	35
Perche Porte-casques.....	35

### Adaptateurs

C7 90° Kit Adaptateur .....	14
Voir aussi Packs d'installateurs, p. 60	
Adaptateur DragonTail A vers C.....	7
Extenseur DragonTail USB A 2.0.....	7
Adaptateur DragonTail USB A vers Micro .....	7
DVI-IN vers HDMI-OUT Adaptateur	40
F-90° Adaptateur .....	49
FLX-Mini/RCA Adaptateur .....	30
F vers BNC Male Adaptateur.....	49
F vers RCA Male Adaptateur.....	49
Hard Mini/RCA Adaptateur .....	30
HDMI 90°/W Adaptateur .....	40
Voir aussi Packs d'installateurs, p. 61	
HDMI 90°/N Adaptateur.....	40
Voir aussi Packs d'installateurs, p. 61	
HDMI 90° NU/L Flat Adaptateur.....	40
Voir aussi Packs d'installateurs, p. 61	
HDMI 90° NU/R Flat Adaptateur ...	40
Voir aussi Packs d'installateurs, p. 61	
IEC90/1.....	14
IEC90/2 .....	14
M21F-90 Adaptateur.....	30
Mini Display Port vers HDMI 4K Adaptateur.....	40
Adaptateur mini optique.....	44
RCA - BNC Adaptateur .....	45 & 49
USB 3.1 C vers A Adaptateur .....	43
USB B - Micro B 2.0 Adaptateur....	43
USB Mini B - Micro B 2.0 Adaptateur	43

### Articles promotionnels logotés

### AudioQuest

Sac à dos.....	64
Sac à dos matelassé .....	64
Casquette de base-ball en coton lavé Chino .....	63
Bonnet.....	63
Cadre pour plaque d'immatriculation.....	64
Stylo .....	63

Polo Shirt.....	63
Tote Bag.....	64
T-Shirt.....	63
Bouteille à eau.....	63

## B

### Brosse antistatique pour disque vinyle

Gold .....	35
Silver.....	35

## C

### Câbles AES/EBU

Carbon.....	46
Wild.....	46
WEL Signature.....	46

### Câbles A/V HDMI

BlueBerry.....	38
Voir aussi Packs d'installateurs, p. 61	
Pearl 48.....	38
Voir aussi Packs d'installateurs, p. 61	
Forest 48.....	38
Voir aussi Packs d'installateurs, p. 61	
Cinnamon 48.....	38
Carbon 48.....	38
Vodka 48.....	38
ThunderBird 48.....	38
FireBird 48.....	38
Dragon 48.....	38
Pearl 18 longue distance.....	39
Forest 18 longue distance.....	39
Root Beer 18 Optical.....	39
Cherry Cola 48 Optical .....	39
Vodka eARC.....	39
ThunderBird eARC.....	39
Dragon eARC.....	39

### Câbles coaxiaux numériques

Forest .....	45
Voir aussi Packs d'installateurs, p. 61	
Cinnamon .....	45
Carbon.....	45
Coffee.....	45
Diamond .....	45
Wild.....	45
WEL Signature.....	45

### Câbles d'alimentation CA

Mistral AC Power (50m bobine) .....	12
NRG-X2 .....	11
NRG-Y2 .....	11
NRG-Z2 .....	11
NRG-X3 .....	11

NRG-Y3 .....	11
NRG-Z3 .....	11
Monsoon .....	12
Monsoon XTRM.....	12
Blizzard .....	12
Blizzard XTRM .....	12
Silver Cloud .....	12
Silver Cloud XTRM.....	12
Thunder (courant variable).....	13
Tornado (courant variable).....	13
Tornado (Source/courant constant) .	13
Hurricane (courant variable) .....	13
Hurricane (Source/courant constant) .	13
FireBird (Source/courant constant) .	13
FireBird (Source/courant constant) .	13
Dragon (courant variable) .....	13
Dragon (Source/courant constant) .	13

### Câbles d'enceintes

Q2 .....	18
Voir aussi cables en vrac, p. 55	
Type 5.....	18
Voir aussi cables en vrac, p. 54	
Type 9.....	18
Type 9+DBS.....	18
Rocket 11 .....	19
Voir aussi cables en vrac, p. 54	
Rocket 22.....	19
Voir aussi cables en vrac, p. 54	
Rocket 33.....	19
Voir aussi cables en vrac, p. 54, 55	
Rocket 44 .....	19
Voir aussi cables en vrac, p. 54, 55	
Rocket 88.....	19
Voir aussi cables en vrac, p. 54, 55	
Robin Hood ZERO.....	20
Robin Hood BASS.....	20
Robin Hood ZERO BiWire COMBO .	20
Robin Hood SILVER .....	20
Robin Hood SILVER BiWire COMBO	20
William Tell ZERO .....	21
William Tell BASS .....	21
William Tell ZERO BiWire COMBO..	21
William Tell SILVER.....	21
William Tell SILVER BiWire COMBO .	21
ThunderBird ZERO.....	22
ThunderBird BASS.....	22
ThunderBird ZERO BiWire COMBO	22
FireBird ZERO .....	23
FireBird BASS .....	23
FireBird BiWire COMBO.....	23

Dragon ZERO.....	24
Dragon BASS.....	24
Dragon BiWire COMBO .....	24

### Câbles de modulation analogique-audio

Tower .....	27
Voir aussi Packs d'installateurs, p. 60	
Evergreen .....	27
Golden Gate.....	27
Voir aussi Packs d'installateurs, p. 60	
Big Sur.....	27
Sydney.....	27
Yosemite .....	27
Angel .....	27
Chicago.....	28
Voir aussi cables en vrac, p. 58	
Red River.....	28
Voir aussi cables en vrac, p. 58	
Mackenzie.....	28
Voir aussi cables en vrac, p. 58	
Yukon .....	28
Black Beauty .....	28
Pegasus.....	28
ThunderBird.....	29
FireBird .....	29
Dragon.....	29
Alpha-Snake, Packs d'installation ..	60

### Câbles en Vrac

HD6 Pearl .....	53
HD6 Forest .....	53
HD6 Carbon .....	53
ITA-1/1.....	53
ITA-3/3.....	53
ITA-5/5.....	53
SLiP/DB-16/2.....	54
SLiP/DB-16/4.....	54
SLiP/DB-14/2.....	54
SLiP/DB-14/4.....	54
SLiP XTRM 14/2.....	54
SLiP XTRM 14/4.....	54
G2 .....	55
X2.....	55
Q2 .....	55
Type 5.....	54
Rocket 11 .....	54
Rocket 22.....	54
Rocket 33.....	55
Rocket 44 .....	55
Rocket 88.....	55
Chicago.....	58
Mackenzie.....	58

# Sommaire

Red River.....	58
CAT600 DCP .....	59
CAT600 FMJ.....	59
CAT700 Pearl.....	59
CAT700 Forest.....	59
CAT700 Carbon.....	59
<b>Câbles Ethernet RJ45</b>	
Pearl.....	47
Voir aussi Packs d'installateurs, p. 61	
Forest.....	47
Voir aussi Packs d'installateurs, p. 61	
Cinnamon.....	47
Voir aussi Packs d'installateurs, p. 61	
Vodka.....	47
Diamond.....	47
<b>Câbles pour bras de lecture</b>	
Golden Gate.....	33
Yosemite.....	33
Angel.....	33
WEL Signature Limited Edition.....	33
<b>Câbles pour caissons de basses</b>	
Black Lab.....	31
Greyhound.....	31
Irish Red.....	31
Boxer.....	31
Husky.....	31
<b>Câbles pour platines</b>	
Golden Gate.....	33
Yosemite.....	33
Angel.....	33
<b>Câbles optiques</b>	
Pearl.....	44
Forest.....	44
Cinnamon.....	44
Carbon.....	44
Vodka.....	44
<b>Câbles USB</b>	
Pearl.....	42
Forest.....	42
Cinnamon.....	42
Carbon.....	42
Coffee.....	42
Diamond.....	42

<b>Cavaliers Bifilaires</b>	
Cavaliers Bifilaires	
entièrement nus .....	25
ThunderBird.....	25
Dragon.....	25
<b>Clips pour câbles .....</b>	<b>48</b>
<b>Conditionneurs d'alimentation AC</b>	
PowerQuest 2.....	8
PowerQuest 3.....	8
PowerQuest 303.....	9
PowerQuest 505.....	9
PowerQuest 707.....	9
Niagara 1200.....	9
Niagara 3000.....	9
Niagara 5000.....	9
Niagara 7000.....	9
<b>Connecteurs</b>	
507 Series Banana.....	56
1000 Series Banana.....	56
Connecteurs de Banana.....	57
Connecteurs de CAT600 DCP.....	59
Connecteurs de CAT600 FMJ.....	59
Connecteurs de CAT700.....	59
Connecteur de CAT700 Telegärtner.....	59
Chicago RCA.....	58
Élastiques colorés pour	
connecteurs ITC 18 et 24 AWG.....	53
F-90°.....	50
ITC-18G/BNC.....	53
ITC-18G/F.....	53
ITC-18G/RCA.....	53
ITC-24G/BNC.....	53
ITC-24G/F.....	53
ITC-24G/RCA.....	53
Mackenzie RCA.....	58
Mackenzie XLR.....	58
Connecteurs de Pins.....	57
RCA-90°.....	50
RCA-300.....	50
RCA-800.....	50
Red River RCA.....	58
Red River XLR.....	58
Connecteurs de Spade.....	57
SureGrip 100 Banana.....	56
SureGrip 100 Multi-Spade.....	56
SureGrip 300 Banana.....	56
SureGrip 300 Multi-Spade.....	56
Connecteurs XLR.....	50

<b>Couplers</b>	
F - F Coupleur.....	49
HDMI A - A Coupleur.....	40
Voir aussi Packs d'installateurs, p. 61	
RCA - RCA Coupleur.....	30
<b>D</b>	
<b>DragonFly</b>	
Cobalt.....	7
<b>F</b>	
<b>Feuille de sorbothane autocollante. 48</b>	
<b>Fil à souder argent AQ .....</b>	<b>52</b>
<b>Fog Lifters (Lève-brouillards) 14, 25, 48</b>	
<b>G</b>	
<b>GroundGoody</b>	
Black Hole.....	35
ThunderBird.....	35
Dragon.....	35
<b>J</b>	
<b>JitterBug FMJ .....</b>	<b>7</b>
Voir aussi Accessoires USB, p. 42	
<b>L</b>	
<b>Level-X Noise Dissipation</b>	
<b>(72 V) polarisation diélectrique .... 48</b>	
<b>N</b>	
<b>Noise-Stopper Caps</b>	
HDMI Noise-Stopper Caps.....	51
RCA Noise-Stopper Caps.....	51
RJ45 Noise-Stopper Caps.....	51
USB-A Noise-Stopper Caps.....	51
XLR Input (femelle)	
Noise-Stopper Caps.....	51
XLR Output (mâle)	
Noise-Stopper Caps.....	51
<b>O</b>	
<b>Outils</b>	
Pince à sertir à cliquet AQ.....	51
Clé à borne de raccordement.....	49
Pince à sertir et poinçon pour	
câbles de catégorie 6/6a/7.....	52, 59
Poinçon catégorie 6.....	52, 59
Pince à dénuder articulée Ideal.....	52
Pince à dénuder ITC en une seule	

étape pour 18 et 24 AWG.....	53
Pince coupe-câble Klein.....	52
Pince à sertir Klein.....	52
Dénudeur de câble Paladin.....	52
Pince à sertir pour câbles	
d'interconnexion Rivers.....	52, 58
Outil combiné pince à	
dénuder/coupe-câble/pince.....	52

## N

### Nettoyeur d'écran

Kit CleanScreen.....	48
----------------------	----

## P

### Panneaux de vente logotés AudioQuest

Panneau mural acrylique	
- Noir, Rouge.....	62
Porte-Bobine individuelle.....	62
Rack de présentation boutique.....	62
Rack de présentation indépendant.....	62
Panneau mural en lattes.....	62
Chevalet.....	62
Auto-collant fenêtre.....	62

## R

### RCA Jumpers - Cavaliers pour préamplificateurs..... 30

## S

### Splitters

FLX-Mini Splitter.....	30
FLX-X RCA Splitter.....	30
Voir aussi Packs d'installateurs, p. 60	
F vers 2F Splitter.....	49
F vers 4F Splitter.....	49
Hard RCA Splitter.....	30

### Système SorboGel Q-Feet..... 48

## T

### "Pantalons" de terminaison pour câbles d'enceintes

Rocket 11.....	57
Rocket 22.....	57
Rocket 33.....	57
Rocket 44.....	57
Rocket 88.....	57
Type 5.....	57
Type 9.....	57



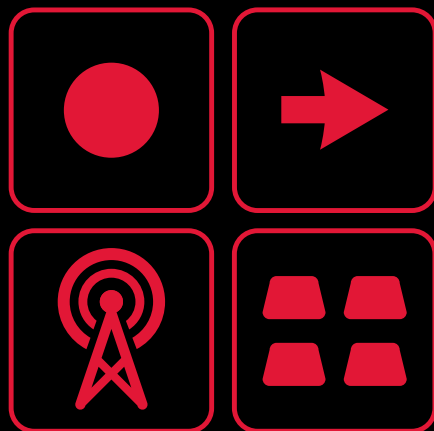

**audioquest**<sup>®</sup>

**[www.audioquest.fr](http://www.audioquest.fr)**

**Tel +31 165 54 1404**